

## ДОКУМЕНТАЦИЯ ОБ АУКЦИОНЕ № 5/2024

в электронной форме на право заключения договора на размещение нестационарного торгового объекта

1. Тип процедуры	Аукцион
2. Наименование процедуры	Аукцион на право заключения договора на размещение нестационарного торгового объекта, в электронной форме открытый по форме подачи предложений. (перечень мест расположения, характеристики указаны в ПРИЛОЖЕНИИ 1 к настоящему информационному сообщению). Вид НТО должен соответствовать Правилам благоустройства территории городского округа «Город Курск», утвержденным решением Курского городского Собрания от 20 декабря 2019 г. № 102-6-РС проекту НТО для городской среды города Курска ПРИЛОЖЕНИЕ 3.
3. Сроки проведения процедуры	<b>Дата начала приема заявок 10.04.2024 в 09-00 ч.</b> <b>Дата окончания приема заявок 10.05.2024 г. в 09-00 час.</b> <b>Дата рассмотрения заявок и документов претендентов, определения участников аукциона 13.05.2024 в 09-00 час.</b> <b>Дата и время аукциона 15.05.2024 в 09-00 час.</b>
4. Адрес электронной площадки в сети «Интернет»	<a href="http://utp.sberbank-ast.ru/">http://utp.sberbank-ast.ru/</a> Универсальная торговая платформа АО «Сбербанк-АСТ». Торговая секция «Приватизация, аренда и продажа прав».
5. Организатор процедуры (Продавец),	Комитет по управлению муниципальным имуществом города Курска (далее – КУМИ г. Курска). Адрес: 305000, г. Курск, ул. Ленина, 69. тел. (4712) 58-82-62. kumi@kurskadmin.ru
6. Нормативное регулирование	Настоящий аукцион проводится в соответствии с положениями Гражданского кодекса Российской Федерации; Федерального закона от 26.07.2006 г. № 135-ФЗ «О защите конкуренции»; Постановлением Администрации города Курска от 05.04.2021 № 207 «О размещении нестационарных торговых объектов на территории города Курска»; Правила благоустройства территории городского округа «Город Курск», утвержденные решением Курского городского Собрания от 20 декабря 2019 г. № 102-6-РС; Регламента электронной площадки «Сбербанк-АСТ» (размещен по адресу: <a href="http://utp.sberbank-ast.ru/AP/Notice/1027/Instructions">http://utp.sberbank-ast.ru/AP/Notice/1027/Instructions</a> ).
7. Информационное обеспечение	Информационное сообщение и документация об аукционе, размещается на официальном сайте Российской Федерации для размещения информации о проведении торгов <a href="http://www.torgi.gov.ru">www.torgi.gov.ru</a> , официальном сайте Администрации города Курска -

	<p>www.kurskadmin.ru, и в открытой части электронной площадки на сайте <a href="http://utp.sberbank-ast.ru">http://utp.sberbank-ast.ru</a>.</p>
<p>8. Порядок регистрации претендентов</p>	<p>Для участия в аукционе заявители регистрируются в государственной информационной системе "Официальный сайт Российской Федерации в информационно-телекоммуникационной сети "Интернет" <a href="http://www.torgi.gov.ru">www.torgi.gov.ru</a>.</p> <p>Заявители, зарегистрированные на официальном сайте, считаются зарегистрированными на электронной площадке не позднее рабочего дня, следующего за днем регистрации лица на официальном сайте.</p> <p>Оператор электронной площадки: АО «Сбербанк-АСТ», владеющее сайтом <a href="http://utp.sberbank-ast.ru/AP">http://utp.sberbank-ast.ru/AP</a> в информационно-телекоммуникационной сети «Интернет».</p>
<p>9. Требования, предъявляемые к участнику</p>	<p>1. Заявителем может быть любое юридическое лицо независимо от организационно-правовой формы, места нахождения и места происхождения капитала или любое физическое лицо, в том числе индивидуальный предприниматель, претендующие на заключение договора и подавшие заявку на участие в аукционе (далее - заявитель).</p> <p>2. Для участия в аукционе заявители регистрируются в государственной информационной системе "Официальный сайт Российской Федерации в информационно-телекоммуникационной сети "Интернет" <a href="http://www.torgi.gov.ru">www.torgi.gov.ru</a> (далее - официальный сайт) в соответствии с главой II Регламента государственной информационной системы "Официальный сайт Российской Федерации в информационно-телекоммуникационной сети "Интернет" <a href="http://www.torgi.gov.ru">www.torgi.gov.ru</a>, утвержденного приказом Федерального казначейства от 2 декабря 2021 г. N 38н (зарегистрирован Министерством юстиции Российской Федерации 2 декабря 2021 г., регистрационный N 66843).</p> <p>3. Участники аукциона должны соответствовать требованиям, установленным законодательством Российской Федерации к таким участникам.</p>
<p>10. Порядок подачи заявок на участие в аукционе (ПРИЛОЖЕНИЕ 2)</p>	<p>Заявка на участие в аукционе подается в срок и по форме, которые установлены документацией об аукционе. Подача Заявок на электронной торговой площадке <a href="http://utp.sberbank-ast.ru">http://utp.sberbank-ast.ru</a> в сети интернет осуществляется круглосуточно.</p> <p>Оператор электронной площадки обеспечивает регистрацию заявок в журнале приема заявок. Каждой заявке присваивается номер с указанием даты и времени приема.</p> <p>Заявка на участие в аукционе должна содержать следующие документы и сведения:</p> <p>1) полное и сокращенное (при наличии) наименования юридического лица или иностранного юридического лица (либо аккредитованного филиала или представительства иностранного юридического лица), адрес юридического лица или иностранного юридического лица (для аккредитованного филиала или представительства иностранного юридического лица - адрес (место нахождения) на территории Российской Федерации), фамилию, имя, отчество (при наличии), паспортные данные или данные иных</p>

документов, удостоверяющих личность в соответствии с законодательством Российской Федерации, адрес регистрации по месту жительства (пребывания) (для физического лица), номер контактного телефона, адрес электронной почты;

2) идентификационный номер налогоплательщика юридического лица (если заявителем является юридическое лицо), аккредитованного филиала или представительства иностранного юридического лица (если от имени иностранного юридического лица выступает аккредитованный филиал или представительство), физического лица, в том числе зарегистрированного в качестве индивидуального предпринимателя (если заявителем является физическое лицо, в том числе зарегистрированное в качестве индивидуального предпринимателя), аналог идентификационного номера налогоплательщика в соответствии с законодательством соответствующего иностранного государства (если заявителем является иностранное лицо), код причины постановки на учет юридического лица (если заявителем является юридическое лицо), аккредитованного филиала или представительства иностранного юридического лица (если от имени иностранного юридического лица выступает аккредитованный филиал или представительство), обособленного подразделения юридического лица (если от имени заявителя выступает обособленное подразделение юридического лица);

3) выписку из единого государственного реестра юридических лиц (если заявителем является юридическое лицо), выписку из единого государственного реестра индивидуальных предпринимателей (если заявителем является индивидуальный предприниматель);

4) надлежащим образом заверенный перевод на русский язык документов о государственной регистрации иностранного юридического лица в соответствии с законодательством соответствующего государства (если заявителем является иностранное юридическое лицо);

5) надлежащим образом заверенный перевод на русский язык документов о государственной регистрации физического лица в качестве индивидуального предпринимателя в соответствии с законодательством соответствующего государства (если заявителем является иностранное физическое лицо);

6) документ, подтверждающий полномочия лица на осуществление действий от имени заявителя - юридического лица (копия решения о назначении или об избрании либо приказа о назначении физического лица на должность, в соответствии с которым такое физическое лицо обладает правом действовать от имени заявителя без доверенности). В случае, если от имени заявителя действует иное лицо, заявка на участие в аукционе должна содержать также доверенность на осуществление действий от имени заявителя, выданную и оформленную в соответствии с гражданским законодательством Российской Федерации. В случае, если указанная доверенность подписана лицом, уполномоченным руководителем заявителя, заявка на участие в конкурсе должна содержать также документ, подтверждающий полномочия такого лица;

7) решение об одобрении или о совершении крупной сделки либо копию такого решения в случае, если требование о необходимости

	<p>наличия такого решения для совершения крупной сделки установлено законодательством Российской Федерации, учредительными документами юридического лица и если для заявителя заключение договора, внесение задатка или обеспечение исполнения договора являются крупной сделкой;</p> <p>8) информацию о непроведении ликвидации юридического лица, об отсутствии решения арбитражного суда о признании заявителя - юридического лица или индивидуального предпринимателя несостоятельным (банкротом) и об открытии конкурсного производства;</p> <p>9) документ, содержащий сведения о доле Российской Федерации, субъекта Российской Федерации или муниципального образования в уставном капитале юридического лица (реестр владельцев акций либо выписка из него или заверенное печатью юридического лица (при наличии печати) и подписанное его руководителем письмо) - при проведении аукциона в соответствии с Постановлением N 739;</p> <p>10) документы или копии документов, подтверждающие внесение задатка.</p> <p>Информация и документы, предусмотренные подпунктами 1 - 4 и 8 пункта 103 Приказа Федеральной антимонопольной службы от 21.03.2023 г. № 147/23, не включаются заявителем в заявку. Такие документы направляются организатору аукциона оператором электронной площадки путем информационного взаимодействия с официальным сайтом.</p> <p>Заявитель вправе отозвать заявку в любое время до установленных даты и времени окончания срока подачи заявок на участие в аукционе.</p>
<p>11. Требования к оформлению представляемых участниками документов</p>	<p>Подача заявки осуществляется посредством интерфейса электронной площадки <a href="http://utp.sberbank-ast.ru">http://utp.sberbank-ast.ru</a> (торговая секция «Приватизация, аренда и продажа прав») из личного кабинета претендента. Заявка подается путем заполнения ее электронной формы, размещенной в открытой для доступа неограниченного круга лиц части электронной площадки, с приложением электронных документов либо электронных образов документов (документов на бумажном носителе, преобразованных в электронно-цифровую форму путем сканирования с сохранением их реквизитов), заверенных электронной подписью претендента или участника либо лица, имеющего право действовать от имени соответственно претендента или участника.</p> <p>Документы и сведения из регистрационных данных пользователя на УТП, актуальные на дату и время окончания приема заявок, направляются Оператором вместе с заявкой Организатору процедуры после окончания приема заявок.</p>
<p>12. Срок и порядок внесения и возврата задатка.</p>	<p>Платежи по перечислению задатка для участия в торгах и порядок возврата задатка осуществляются в соответствии с Регламентом электронной площадки.</p> <p>Для участия в аукционе претендент обеспечивает перечисление задатка в размере <b>100 %</b> от начальной (минимальной) цены лота в валюте Российской Федерации путём безналичного перечисления денежных средств.</p>

Образец платежного поручения приведен на электронной площадке по адресу: <http://utp.sberbank-ast.ru/AP/Notice/653/Requisites>.

В назначении платежа указывается: «Задаток за участие в аукционе \_\_\_\_, лот № \_\_\_\_ », НДС не облагается.

Перечисление задатка третьими лицами не допускается.

Срок внесения задатка: с даты начала приема заявок и до дня окончания приема заявок указанного в информационном сообщении о проведении электронного аукциона.

Оператор прекращает блокирование в отношении денежных средств Участников, заблокированных в размере задатка на лицевом счете Участника на площадке после подписания ЭП Организатором процедуры протокола об итогах аукциона, за исключением победителя аукциона или единственного участника.

13. Порядок рассмотрения заявок на участие в аукционе

1. Аукционная комиссия рассматривает заявки на участие в аукционе на предмет соответствия требованиям, установленным документацией об аукционе.

2. Срок рассмотрения заявок на участие в аукционе не может превышать двух дней с даты окончания срока подачи заявок.

3. В случае установления факта подачи одним заявителем двух и более заявок на участие в аукционе в отношении одного и того же лота при условии, что поданные ранее заявки таким заявителем не отозваны, все заявки на участие в аукционе такого заявителя, поданные в отношении данного лота, не рассматриваются и возвращаются такому заявителю.

4. На основании результатов рассмотрения заявок на участие в аукционе аукционной комиссией принимается решение о допуске к участию в аукционе заявителя и о признании заявителя участником аукциона или об отказе в допуске такого заявителя к участию в аукционе, которое оформляется протоколом рассмотрения заявок на участие в аукционе.

5. Протокол рассмотрения заявок на участие в аукционе должен содержать сведения о заявителях, решение о допуске заявителя к участию в аукционе и признании его участником аукциона или об отказе в допуске к участию в аукционе с обоснованием такого решения и с указанием положений Порядка, которым не соответствует заявитель, положений документации об аукционе, которым не соответствует его заявка на участие в аукционе, положений такой заявки, не соответствующих требованиям документации об аукционе.

В случае, если по окончании срока подачи заявок на участие в аукционе подана только одна заявка или не подано ни одной заявки, в указанный протокол вносится информация о признании аукциона несостоявшимся.

6. В день оформления протокола рассмотрения заявок на участие в аукционе информация о заявителях, которым было отказано в допуске к участию в аукционе, подписывается усиленной квалифицированной подписью лица, уполномоченного действовать от имени организатора аукциона или специализированной организации, и размещается на электронной площадке. Информация о заявителях, которым было отказано в допуске к участию

в аукционе, в течение одного часа с момента ее размещения на электронной площадке размещается оператором электронной площадки на официальном сайте.

Не позднее следующего рабочего дня после дня оформления протокола рассмотрения заявок на участие в аукционе оператор электронной площадки направляет заявителям уведомление о признании их участниками аукциона или об отказе в допуске к участию в аукционе с указанием оснований такого отказа.

7. В случае, если по окончании срока подачи заявок на участие в аукционе подана только одна заявка или не подано ни одной заявки, а также в случае, если принято решение об отказе в допуске к участию в аукционе всех заявителей или о признании только одного заявителя участником аукциона, аукцион признается несостоявшимся.

8. Организатором аукциона составляется протокол о признании аукциона несостоявшимся, в котором должны содержаться сведения о дате и времени его составления, лице, подавшем единственную заявку на участие в аукционе, или лице, признанном единственным участником аукциона, или сведения о том, что на участие в аукционе не подано ни одной заявки или принято решение об отказе в допуске к участию в аукционе всех заявителей.

Указанный протокол подписывается усиленной квалифицированной подписью лица и размещается организатором аукциона на электронной площадке не позднее дня, следующего за днем подписания указанного протокола. В течение одного часа с момента размещения протокола о признании аукциона несостоявшимся указанный протокол размещается оператором электронной площадки на официальном сайте.

9. В случае, если документацией об аукционе предусмотрено два и более лота, аукцион признается несостоявшимся только по тому лоту, в отношении которого подана только одна заявка или не подано ни одной заявки, или решение об отказе в допуске к участию в котором принято относительно всех заявителей, или решение о допуске к участию в котором и признании участником аукциона принято относительно только одного заявителя.

10. В случае, если аукцион признан несостоявшимся по причине подачи заявки на участие в аукционе только одним заявителем (далее - единственный заявитель на участие в аукционе), либо признания участником аукциона только одного заявителя (далее - единственный участник аукциона), с единственным заявителем на участие в аукционе, в случае, если его заявка соответствует требованиям и условиям, предусмотренным документацией об аукционе, либо с единственным участником аукциона организатор аукциона обязан заключить договор на условиях и по цене, которые предусмотрены заявкой на участие в аукционе и документацией об аукционе, но по цене не менее начальной (минимальной) цены договора (лота), указанной в извещении о проведении аукциона. При этом заключение договора для единственного заявителя на участие в аукционе, единственного участника аукциона, является обязательным.



<p>14. Порядок проведения аукциона</p>	<p>1. В аукционе могут участвовать только заявители, признанные участниками аукциона.</p> <p>2. Аукцион проводится на электронной площадке путем повышения начальной (минимальной) цены договора (цены лота), указанной в извещении о проведении аукциона, на "шаг аукциона".</p> <p>3. "Шаг аукциона" устанавливается в размере пяти процентов начальной (минимальной) цены договора (цены лота), указанной в извещении о проведении аукциона.</p> <p>4. При проведении аукциона устанавливается время приема предложений участников аукциона о цене договора (цене лота), составляющее 60 минут от начала проведения такого аукциона, а также 20 минут после поступления последнего предложения о цене договора (цены лота).</p> <p>Время, оставшееся до истечения срока подачи предложений о цене договора (цене лота), обновляется автоматически с помощью программно-аппаратных средств оператора электронной площадки после поступления последнего предложения о цене договора (цене лота). Если в течение указанного времени не поступило ни одного предложения о цене договора (цене лота), увеличивающего его текущее значение на "шаг аукциона", такой аукцион автоматически завершается с помощью программно-аппаратных средств оператора электронной площадки.</p> <p>5. Представленное участником аукциона предложение о цене договора не может быть ниже начальной (минимальной) цены договора (цены лота), равным или ниже ранее представленных участниками предложений о цене договора. Участник, предложение о цене договора которого является лучшим текущим предложением о цене договора, не вправе делать следующее предложение о цене.</p> <p>6. Победителем аукциона признается лицо, предложившее наиболее высокую цену договора.</p> <p>7. Ход проведения аукциона фиксируется оператором электронной площадки в электронном журнале, который направляется организатору аукциона в течение одного часа с момента завершения приема предложений о цене договора для подведения итогов аукциона.</p> <p>8. Не позднее следующего дня после направления оператором электронной площадки электронного журнала организатор аукциона оформляет и подписывает протокол подведения итогов аукциона.</p> <p>9. Протокол подведения итогов аукциона подписывается усиленной квалифицированной подписью и размещается на электронной площадке организатором аукциона не позднее дня, следующего за днем подписания указанного протокола. В течение одного часа с момента размещения протокола подведения итогов на электронной площадке указанный протокол размещается оператором электронной площадки на официальном сайте.</p> <p>10. Участникам аукциона, за исключением победителя аукциона и участника аукциона, сделавшего предпоследнее предложение о цене договора, задаток возвращается в течение пяти рабочих дней</p>
--	---

	<p>с даты размещения протокола проведения итогов аукциона на официальном сайте.</p> <p>Задаток, внесенный участником аукциона, который сделал предпоследнее предложение о цене договора, возвращается такому участнику аукциона в течение пяти рабочих дней с даты подписания договора с победителем аукциона.</p> <p>11. Если в течение 60 минут от начала проведения аукциона участники аукциона не подали ни одного предложения о цене договора (цене лота), предусматривающего более высокую цену договора, чем начальная (минимальная) цена договора (цена лота), аукцион признается несостоявшимся, в связи с чем в день проведения аукциона организатор аукциона составляет и подписывает усиленной квалифицированной подписью протокол о признании аукциона несостоявшимся.</p> <p>Указанный протокол в день его подписания размещается организатором аукциона на электронной площадке. В течение одного часа с момента размещения протокола о признании аукциона несостоявшимся на электронной площадке указанный протокол размещается оператором электронной площадки на официальном сайте. В случае, если документацией об аукционе предусмотрено два и более лота, решение о признании аукциона несостоявшимся принимается в отношении каждого лота отдельно.</p> <p>12. В случае, если победитель аукциона уклонился от заключения договора, заключение договора осуществляется с участником аукциона, сделавшим предпоследнее предложение о цене договора.</p>
<p>15. Порядок определения победителя</p>	<p>Победителем аукциона признается участник, предложивший наиболее высокую цену.</p>
<p>16. Место и срок подведения итогов</p>	<p>Протокол подведения итогов аукциона подписывается усиленной квалифицированной подписью лица, уполномоченного действовать от имени организатора аукциона и размещается на электронной площадке организатором аукциона не позднее дня, следующего за днем подписания указанного протокола. В течение одного часа с момента размещения протокола подведения итогов на электронной площадке указанный протокол размещается оператором электронной площадки на официальном сайте.</p> <p>Подведение итогов аукциона на электронной площадке <a href="http://utp.sberbank-ast.ru">http://utp.sberbank-ast.ru</a>: процедура аукциона считается завершенной со времени подписания Продавцом протокола об итогах.</p>
<p>17. Аукцион признается несостоявшимся в следующих случаях</p>	<ol style="list-style-type: none"> <li>1. Не было подано ни одной заявки на участие либо ни один из претендентов не признан участником;</li> <li>2. Если в течение 60 минут от начала проведения аукциона участники аукциона не подали ни одного предложения о цене договора (цене лота), предусматривающего более высокую цену договора, чем начальная (минимальная) цена договора (цена лота).</li> </ol>



18. Условия и срок заключения договора (ПРИЛОЖЕНИЕ № 4)

Победитель аукциона в срок не ранее чем через 10 рабочих дней и не позднее 20 рабочих дней со дня со дня проведения аукциона обязан подписать договор на размещение нестационарного торгового объекта.

В случае, если победитель аукциона в указанный срок не подписал договор, такой победитель признается уклонившимся от заключения договора, и денежные средства, внесенные им в качестве задатка, не возвращаются.

В случае уклонения победителя аукциона от заключения договора организатор аукциона заключает договор с участником аукциона, сделавшим предпоследнее предложение о цене аукциона, по названной им цене. При этом заключение договора для участника аукциона, сделавшего предпоследнее предложение о цене аукциона, является обязательным.

В случае уклонения победителя аукциона, участника аукциона, сделавшего предпоследнее предложение о цене аукциона, от заключения договора организатор аукциона признает аукцион несостоявшимся. Задатки, внесенные этими лицами, не заключившими в установленном порядке договор вследствие уклонения от заключения договора, не возвращаются.

В случае если на основании результатов рассмотрения заявок на участие в аукционе принято решение о допуске к участию в аукционе и признании участником аукциона только одного заявителя, аукцион признается несостоявшимся. Организатор аукциона в срок не ранее чем через десять дней и не позднее чем через двадцать дней со дня со дня размещения протокола рассмотрения заявок на участие в аукционе предлагает для подписания договор единственному участнику аукциона по начальной цене аукциона.

В случае признания аукциона несостоявшимся в связи с отсутствием участников аукциона, а также в случае уклонения единственного лица, подавшего заявку на участие в аукционе от подписания договора на размещение сезонного НТО, либо при отказе победителя аукциона от заключения договора на размещение сезонного НТО, комитет по управлению муниципальным имуществом города Курска организует публикацию перечня данных мест в газете «Городские известия» и на официальном сайте Администрации города Курска в информационно-телекоммуникационной сети «Интернет». После публикации перечня невостребованных мест, заключение договора на размещение сезонного НТО осуществляется с претендентом-заявителем, первым обратившимся в комитет по управлению муниципальным имуществом города Курска.

<p>19. Порядок представления иной информации и осмотра имущества</p>	<p>Любое лицо (независимо от регистрации в ТС ЭП) вправе не позднее 5 рабочих дней до окончания подачи заявок направить запрос о разъяснении размещённой информации. Запрос направляет на электронный адрес Организатора, указанный в настоящем информационном сообщении.</p> <p>Дополнительную информацию можно получить по тел. +7(4712)58-82-62, электронный адрес <a href="mailto:kumi@kurskadmin.ru">kumi@kurskadmin.ru</a></p> <p>Консультация по тел: 58-82-62 и 58-76-17.</p>
<p>20.Отказ от проведения процедуры</p>	<p>Отказаться от проведения аукциона организатор вправе в любое время, но не позднее чем за 5 дней до даты окончания срока приема заявок.</p> <p>В случае принятия решения об отказе в проведении торгов, Организатор торгов размещает его на официальном сайте РФ для размещения информации о проведении торгов <a href="https://torgi.gov.ru/">https://torgi.gov.ru/</a>, электронной площадке в сети Интернет <a href="http://utp.sberbank-ast.ru/AP/">http://utp.sberbank-ast.ru/AP/</a>, сайте организатора торгов <a href="mailto:kumi@kurskadmin.ru">kumi@kurskadmin.ru</a>, направляет уведомления участникам торгов (лицам, подавшим заявки на участие).</p>
<p>21.Заключительные положения</p>	<p>Все вопросы, касающиеся проведения аукциона в электронной форме не нашедшие отражения в настоящем информационном сообщении, регулируются законодательством Российской Федерации.</p>

Комитет по управлению муниципальным имуществом города Курска на основании Гражданского кодекса Российской Федерации, Федерального закона от 26.07.2006 г. № 135-ФЗ «О защите конкуренции», Постановления Администрации города Курска от 05.04.2021 № 207 «О размещении нестационарных торговых объектов на территории города Курска», а также регламента электронной торговой площадки АО «Сбербанк-АСТ», объявляет о проведении торгов в форме открытого аукциона, на право заключения договора на размещение нестационарных торговых объектов, проводимого в электронной форме на электронной площадке, находящейся в сети интернет по адресу <https://utp.sberbank-ast.ru/>.

Регистрация на электронной площадке проводится в соответствии с регламентом электронной площадки (вкладка «Информация»)/ Регламент работы УТП - <http://utp.sberbank-ast.ru/Main/Notice/988/Reglament>).

Организатор аукциона по заключению договоров на размещение нестационарных объектов: Комитет по управлению муниципальным имуществом города Курска (далее – Организатор аукциона). Место нахождения, почтовый адрес и адрес электронной почты, номер контактного телефона Организатора аукциона: 305004, г. Курск, ул. Ленина, 69; тел. 58-76-17, E-mail: kumi\_kursk@mail.ru.

Контактное лицо – Щедрина Наталья Владимировна.

Телефон: 58-82-62.

Оператор электронной площадки: АО «Сбербанк-АСТ», владеющее сайтом <http://utp.sberbank-ast.ru/AP> в информационно-телекоммуникационной сети «Интернет».

Адрес: 119435, г. Москва, Большой Саввинский переулок, дом 12, стр. 9, тел: (495) 787-29-97, (495) 787-29-99

Место проведения электронного аукциона: электронная площадка – универсальная торговая платформа АО «Сбербанк-АСТ», размещенная на сайте <https://utp.sberbank-ast.ru/> в сети Интернет (торговая секция «приватизация, аренда и продажа прав»).

Перечень мест размещения нестационарных торговых объектов (далее НТО) выставляемых на электронный аукцион указаны в ПРИЛОЖЕНИИ 1 к настоящему извещению. Вид НТО должен соответствовать Правилам благоустройства территории городского округа «Город Курск», утвержденным решением Курского городского Собрания от 20 декабря 2019 г. № 102-6-РС ПРИЛОЖЕНИЕ 3.

Претендентом на участие в аукционе может быть любое юридическое лицо независимо от организационно-правовой формы, формы собственности или индивидуальный предприниматель.

Для участия в аукционе претендент обеспечивает перечисление задатка в размере **100 %** от начальной (минимальной) цены лота в валюте Российской Федерации путём безналичного перечисления денежных средств.

Образец платежного поручения приведен на электронной площадке по адресу: <http://utp.sberbank-ast.ru/AP/Notice/653/Requisites>. В назначении платежа необходимо указать наименование аукциона.

Срок, место и порядок предоставления документации об аукционе: документация об аукционе предоставляется Организатором аукциона

без взимания платы в период подачи заявок по адресу: г. Курск, ул. Ленина, 69, каб. № 203, в рабочие дни с 9-30 часов до 16-45 часов, перерыв с 13-00 часов до 14-45 часов, и по адресу электронной площадки <https://utp.sberbank-ast.ru/>.

Электронный адрес сайтов в сети «Интернет», на которых размещены извещение о проведении аукциона и документация об аукционе: <https://utp.sberbank-ast.ru/>, [www.torgi.gov.ru](http://www.torgi.gov.ru), [www.kurskadmin.ru](http://www.kurskadmin.ru).

Прием заявок осуществляется через оператора электронной площадки <https://utp.sberbank-ast.ru/>. Форма заявки на участие в аукционе (ПРИЛОЖЕНИЕ 2 к Документации об аукционе)

**Дата начала приема заявок 10.04.2024 в 09-00 ч.**

**Дата окончания приема заявок 10.05.2024 г. в 09-00 час.**

**Дата рассмотрения заявок и документов претендентов, определения участников аукциона 13.05.2024 в 09-00 час.**

**Дата и время аукциона 15.05.2024 в 09-00 час.**

Организатор аукциона вправе отказаться от проведения аукциона не позднее чем за пять дней до даты окончания срока подачи заявок на участие в аукционе.

ПРИЛОЖЕНИЕ 1

№ лота	Номер НТО по схеме	Наименование лота	Площадь места размещения НТО, кв. м.	Срок действия договора в днях	Рыночная стоимость 1 кв. м. в день	Рыночная стоимость размещения НТО сроком на 364 дня.	Размер задатка	«Шаг аукциона» (5% от начальной цены )
1	17 ЦАО	17 ЦАО г. Курск, ул. Бойцов 9 дивизии (ост. «Майский бульвар»). Киоск (павильон) в составе ОТК. Продовольственные и непродовольственные товары. Площадь 12,9 кв.м.	12,9	364 дня	3,68	17 279,81	17 279,81	863,99
2	418 ЦАО	418 ЦАО г. Курск, ул. Пирогова (ост. «Горбольница»). Киоск. Продовольственные и непродовольственные товары. Площадь 10,25 кв.м.	10,25	364 дня	3,43	12 797,33	12 797,33	639,87
3	141 САО	141 САО г. Курск, Пр-кт Ленинского Комсомола (ост. Школа 28, из центра). Остановочно-торговый комплекс. Продовольственные и непродовольственные товары. Площадь 12,9 кв.м.	12,9	364 дня	3,68	17 279,81	17 279,81	863,99
4	389 САО	389 САО г. Курск, ул. Энгельса (ост. Соловьиная роща, в центр). Киоск (павильон) в составе ОТК. Продовольственные и непродовольственные товары. Площадь 12,9 кв.м.	12,9	364 дня	3,73	17 514,59	17 514,59	875,73
5	112 ЖАО	112 ЖАО г. Курск, ул. Республиканская, 50ж. Киоск. Продовольственные и непродовольственные товары. Площадь 10,25 кв.м.	10,25	364 дня	3,84	14 327,04	14 327,04	716,35
6	262 ЦАО	262 ЦАО г. Курск, ул. Косухина (ост. «Школа №55»). Киоск (павильон) в составе ОТК. Продовольственные и непродовольственные товары. Площадь 12,9 кв.м.	12,9	364 дня	4,83	22 679,75	22 679,75	1 133,99
7	393 ЦАО	393 ЦАО г. Курск, ул. 50 лет Октября (ост. «Автовокзал» из центра). Киоск (павильон) в составе ОТК. Продовольственные и непродовольственные товары. Площадь 12,9 кв.м.	12,9	364 дня	4,83	22 679,75	22 679,75	1 133,99
8	398 ЦАО	398 ЦАО г. Курск, ул. Орловская 1-а. Торговый автомат. Питьевая вода. Площадь 12,9 кв.м.	5	364 дня	4,83	8 790,6	8 790,6	439,53
9	474 ЦАО	474 ЦАО г. Курск, проезд Сергеева, д.8. Торговый автомат. Питьевая вода. Площадь 12,9 кв.м.	5	364 дня	4,83	8 790,6	8 790,6	439,53
10	568 ЦАО	568 ЦАО г. Курск, ул. Школьная 66/15. Павильон. Продовольственные товары. Площадь 40 кв.м.	40	364 дня	3,4	49 504	49 504	2475,2

## ПРИЛОЖЕНИЕ 2

к документации об аукционе на право заключения договора на размещение нестационарного торгового объекта

### ЗАЯВКА

#### на участие в аукционе в электронной форме на право заключения договора на размещение нестационарного торгового объекта

1. Изучив Документацию об аукционе на право заключения договора на размещение нестационарного торгового объекта, лот № \_\_\_\_\_ фирменное наименование (наименование), сведения об организационно- правовой форме, о месте нахождения, почтовый адрес (для юридического лица) далее Заявитель; фамилию, имя, отчество, паспортные данные, сведения о месте жительства (для индивидуального предпринимателя) далее Заявитель.

Заявитель сообщает о согласии участвовать в аукционе на условиях, установленных в указанной Документации об аукционе.

2. Заявитель уведомлен, что в случае несоответствия заявки на участие в аукционе требованиям Документации об аукционе, Заявителю может быть отказано в приеме заявки на участие в аукционе.

3. Заявитель уведомлен, что направление настоящей заявки на участие в аукционе является согласием на блокирование денежных средств, находящихся на счете Заявителя, открытом для проведения операций по обеспечению участия в аукционе.

4. Заявитель несет ответственность за представление недостоверной, неполной и/или ложной информации в соответствии с Документацией об аукционе и действующим законодательством Российской Федерации.

5. Настоящим Заявитель подтверждает, что:

- с условиями и сроками заключения договора на размещение нестационарного торгового объекта, ознакомлен и согласен;

- с условиями и сроками перечисления денежных средств по итогам аукциона ознакомлен и согласен;

6. Заявитель обязуется:

- в случае признания Заявителя победителем аукциона заключить договор на размещение нестационарного торгового объекта, на условиях и в сроки, установленные Документацией об аукционе;

- в случае признания победителя аукциона уклонившимся от заключения договора Заявитель, признанный участником аукциона, который сделал предпоследнее предложение о цене аукциона, перечислить денежные средства по итогам аукциона в сроки, установленные Документацией об аукционе;

- в случае признания победителя аукциона уклонившимся от заключения договора Заявитель, признанный участником аукциона, который сделал предпоследнее предложение о цене аукциона, заключить договор на размещение нестационарного торгового объекта, на условиях и в сроки, установленные Документацией об аукционе.

7. Заявитель согласен с тем, что:

7.1. В случае признания Заявителя победителем аукциона и (или) участником аукциона, сделавшим предпоследнее предложение о цене аукциона, и не перечисления такими Заявителями денежных средств по итогам аукциона в сроки, установленные Документацией об аукционе, и не заключения такими Заявителями договора размещения нестационарного торгового объекта, на условиях и в сроки установленные Документацией об аукционе, победитель аукциона и (или) участник аукциона, сделавший предпоследнее



предложение о цене аукциона, признаются уклонившимися от заключения договора, и денежные средства, внесенные ими в качестве задатка, не возвращаются и подлежат перечислению на расчетный счет Инициатора проведения аукциона.

7.2. В случае если ни от одного из участников аукциона не поступило предложение о повышении начальной цены аукциона, победителем аукциона признается участник аукциона, чья заявка на участие в аукционе поступила первой. При этом в случае отказа или уклонения такого Заявителя от заключения договора на размещение нестационарного торгового объекта, на условиях и в сроки, установленные Документацией об аукционе, денежные средства, внесенные таким Заявителем в качестве задатка, не возвращаются и подлежат перечислению на расчетный счет Инициатора проведения аукциона.

7.3. В случае если аукцион признан несостоявшимся по причине участия в аукционе менее двух участников Заявитель и Инициатор проведения аукциона обязаны заключить договор на размещение нестационарного торгового объекта по начальной цене аукциона в порядке, установленном Документацией об аукционе. При этом в случае отказа или уклонения такого Заявителя от заключения договора на размещение нестационарного торгового объекта, на условиях и в сроки, установленные Документацией об аукционе, денежные средства, внесенные таким Заявителем в качестве задатка, не возвращаются и подлежат перечислению на расчетный счет Инициатора аукциона.

8. Заявитель согласен на обработку своих персональных данных и персональных данных доверителя (в случае передоверия). Заявитель подтверждает, что ознакомлен с положениями Федерального закона от 27 июля 2006 г. № 152-ФЗ «О персональных данных», права и обязанности в области защиты персональных данных ему разъяснены.

Даю согласие на использование моих персональных данных в соответствии с нормами и требованиями Федерального закона от 27 июля 2006 г. № 152-ФЗ «О персональных данных».

К заявке указанной формы прилагаются следующие документы:

Подпись претендента \_\_\_\_\_ «\_\_» \_\_\_\_\_ 202\_ г.

**Требования к оформлению и размещению  
нестационарных торговых объектов  
(дизайн-код для нестационарных торговых объектов)**

1. Типовой проект нестационарного торгового объекта по реализации различных групп товаров на территории города Курска для улиц типа 1 и 1.1 (киоска)



Рис. 1. Типовой проект киоска



Рис. 2. Типовой проект киоска с декоративной отделкой

	<p>Габаритные размеры киоска:</p> <p>Ширина 2 500 мм Глубина 2 500 мм Высота 2 800 мм</p>	<p>Основа – металлический каркас.</p> <p>Основание зашито металлическими листами толщиной 3 мм.</p>
---	---	---

<p>Вывеска</p>	<p>Фрезеровка основания фриза.          Внутренняя подсветка          Высота букв до 250 мм          Возможно исполнение вывески в виде объемных световых букв толщиной до 20 мм</p>	<p>Двухкамерный стеклопакет в алюминиевом профиле, RAL 7024.          Отделка фасада – композит, металлокассеты, металлические панели толщиной 3 мм с порошковой покраской, RAL 1013.</p>
<p><b>A</b></p>	<p>Панель-кронштейн          Ширина 500 мм          Высота 500 мм          Толщина до 40 мм</p>	<p>Отделка фриза – композит, RAL 1036.          Кровля с внутренней скатной системой, оборудована внутренним водостоком.          Козырек над окошком – закаленное стекло или литой поликарбонат на основании из нержавеющей стали.</p> <p><b>Альтернативная отделка –</b>          композитная рейка с текстурой дерева или деревянная рейка сечением 30x15 мм, Alym ST- 0064,          в случае применения натурального дерева его необходимо обработать огнестойким составом, допустимые цвета данного состава:          - натуральный дуб;          - лиственница;          - палисандр.</p> <p>Фриз – серый полуматовый композит, RAL 7037.          Основание – RAL 7037.</p>

	<p>Конструкцией предусмотрено специальное место для установки кондиционера и решетка для простоты обслуживания.</p>
--	---



Рис. 3 Лицевой фасад с размерами



Рис. 4 Боковой фасад с размерами



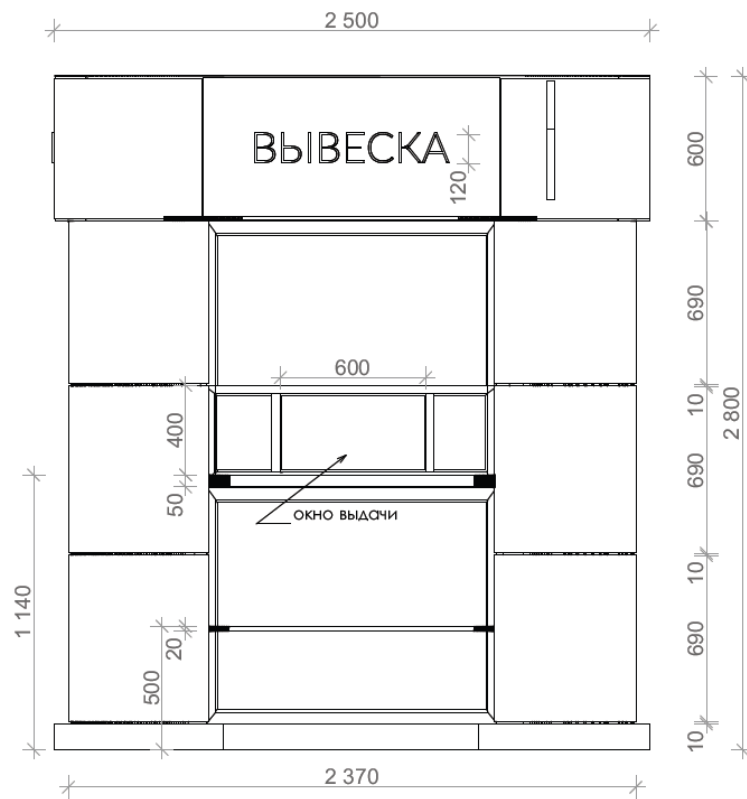

Рис. 5 Вид сверху

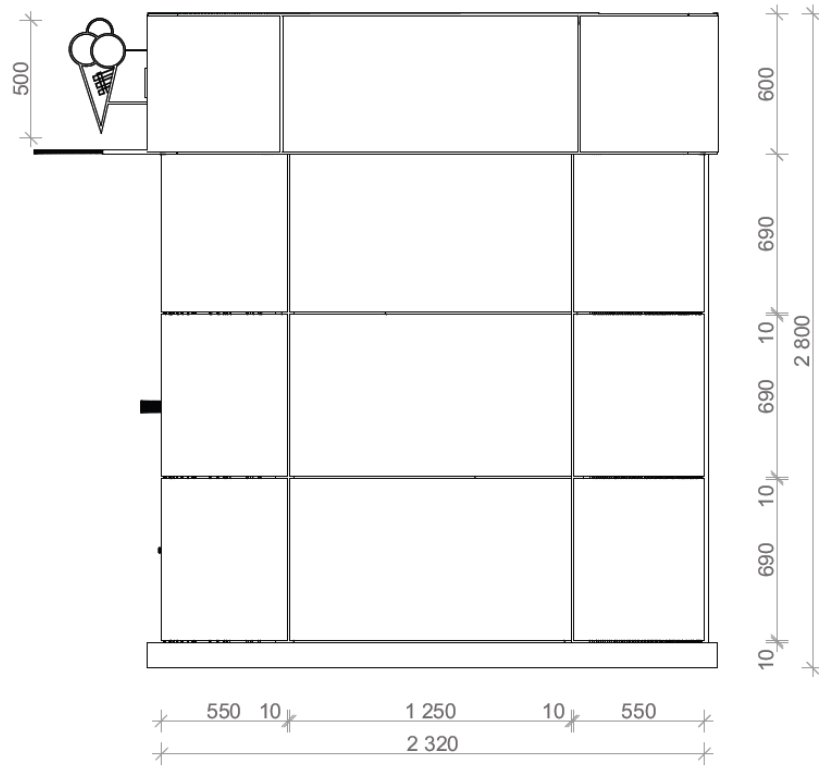

2. Проект нестационарного торгового объекта по реализации различных групп товаров на территории города Курска для улиц типа 1 и 1.1 (павильон, киоск)

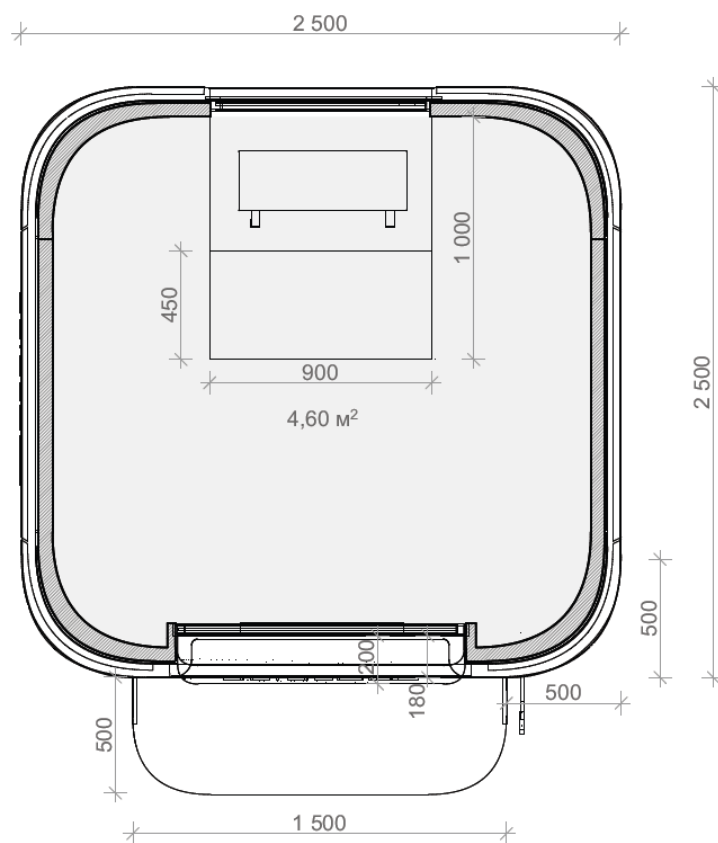

Рис. 6 Типовой проект павильона

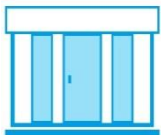

Рис. 7 Типовой проект киоска

	<p>Габаритные размеры:</p> <p>Ширина 3 600 мм Глубина 2 500 мм Высота 2 800 мм</p>	<p>Основа – металлический каркас.</p> <p>Основание зашито металлическими листами толщиной 3 мм.</p> <p>Двухкамерный стеклопакет в алюминиевом профиле, RAL 7024.</p>
	<p>Фрезеровка основания фриза.</p> <p>Внутренняя подсветка</p> <p>Высота букв до 250 мм</p> <p>Возможно исполнение вывески в виде объемных световых букв толщиной до 20 мм</p>	<p>Отделка фасада – композит, металлокассеты, металлические панели толщиной 3 мм с порошковой покраской, RAL 1013.</p>

A

Панель-кронштейн

Ширина 500 мм

Высота 500 мм

Толщина до 40 мм

Отделка фриза – композит RAL 1036.

Кровля с внутренней скатной системой, оборудована внутренним водостоком.

Козырек над окошком – закаленное стекло или литой поликарбонат на основании из нержавеющей стали.

**Альтернативная отделка –**

композитная рейка с текстурой дерева или деревянная рейка сечением 30x15 мм, Alum ST- 0064, или аналоги данного цвета.

В случаи применения натурального дерева его необходимо обработать огнестойким составом, допустимые цвета данного состава:

- натуральный дуб;
- лиственница;
- палисандр.

Фриз – серый полуматовый композит, RAL 7037.

Основание – RAL 7037.

Конструкцией предусмотрено специальное место для установки кондиционера и решетка для простоты обслуживания.



Рис. 8 Лицевой фасад с размерами



Рис. 9 Боковой фасад с размерами



Рис. 10 Вид сверху



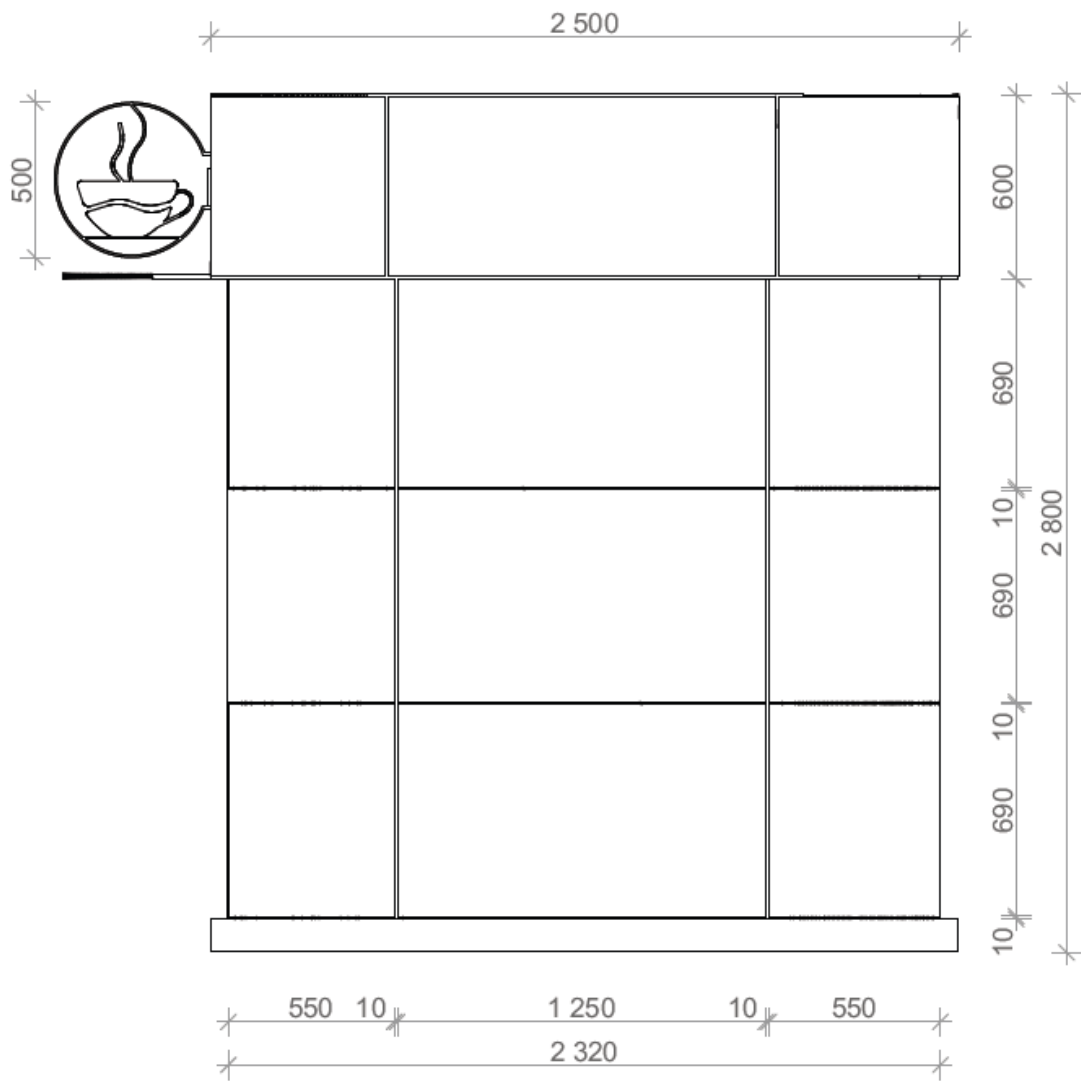

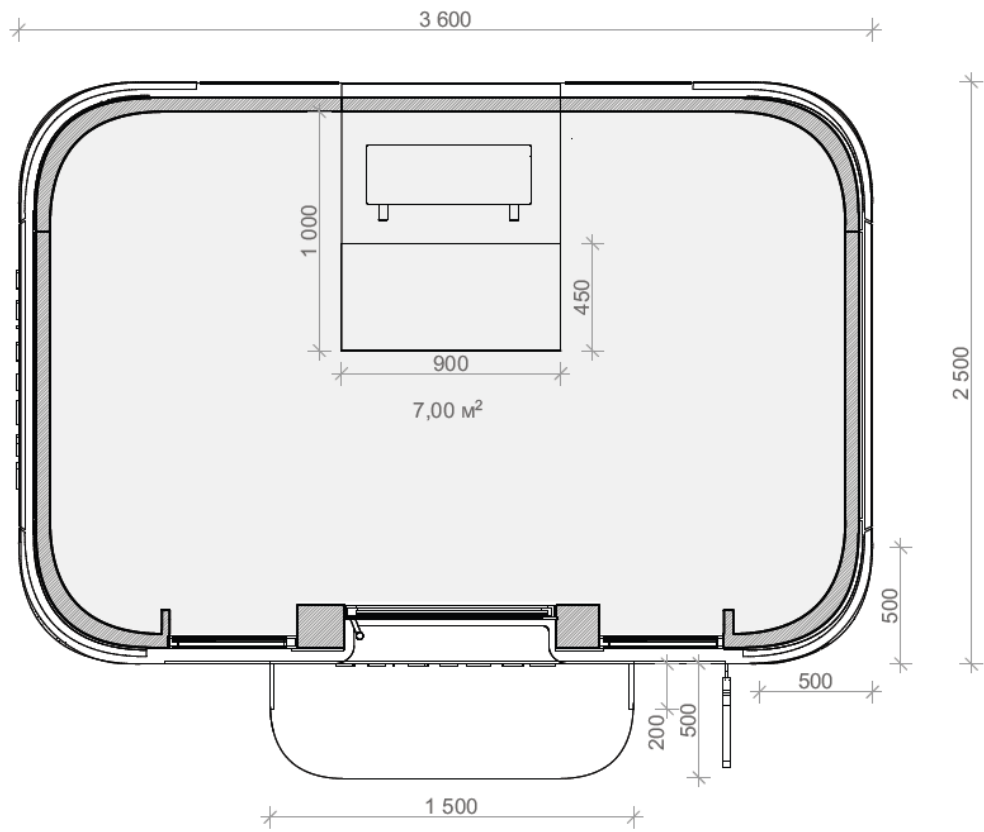

Рис. 11 Вариант исполнения в виде киоска

3. Проект нестационарного торгового объекта по реализации различных групп товаров на территории города Курска для улиц типа 1 и 1.1 (павильон)

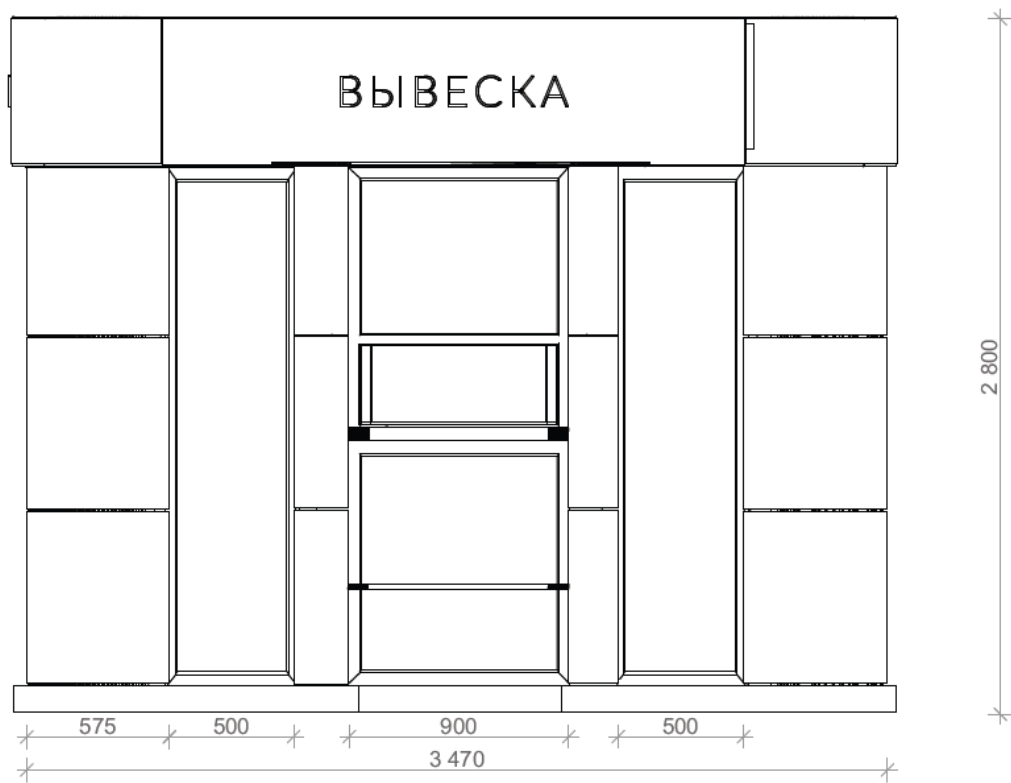
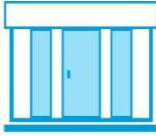

Рис. 12 Типовой проект павильона

	<p>Габаритные размеры:</p> <p>Ширина 4 800 мм Глубина 2 500 мм Высота 2 800 мм</p>	<p>Основа – металлический каркас.</p> <p>Основание зашито металлическими листами толщиной 3 мм.</p> <p>Двухкамерный стеклопакет в алюминиевом профиле, RAL 7024.</p>
	<p>Фрезеровка основания фриза.</p> <p>Внутренняя подсветка</p> <p>Высота букв до 250 мм</p> <p>Возможно исполнение вывески в виде объемных световых букв толщиной до 20 мм</p>	<p>Отделка фасада – композит, металлокассеты, металлические панели толщиной 3 мм с порошковой покраской, RAL 1013.</p>
	<p>Панель-кронштейн</p> <p>Ширина 500 мм</p> <p>Высота 500 мм</p>	<p>Отделка фриза – композит, RAL 1036.</p> <p>Кровля с внутренней скатной системой,</p>

Толщина до 40 мм	<p>оборудована внутренним водостоком.</p> <p>Козырек над окошком – закаленное стекло или литой поликарбонат на основании из нержавеющей стали.</p> <p><b>Альтернативная отделка –</b> композитная рейка с текстурой дерева или деревянная рейка сечением 30x15 мм, Alum ST- 0064, в случаи применения натурального дерева его необходимо обработать огнестойким составом, допустимые цвета данного состава:</p> <ul style="list-style-type: none"><li>- натуральный дуб;</li><li>- лиственница;</li><li>- палисандр.</li></ul> <p>Фриз – серый полуматовый композит, RAL 7037.</p> <p>Основание – RAL 7037.</p> <p>Конструкцией предусмотрено специальное место для установки кондиционера и решетка для простоты обслуживания.</p>
------------------	---



Рис. 13 Лицевой фасад павильона



Рис. 14 Лицевой фасад павильона с альтернативной отделкой



Рис. 15 Боковой фасад

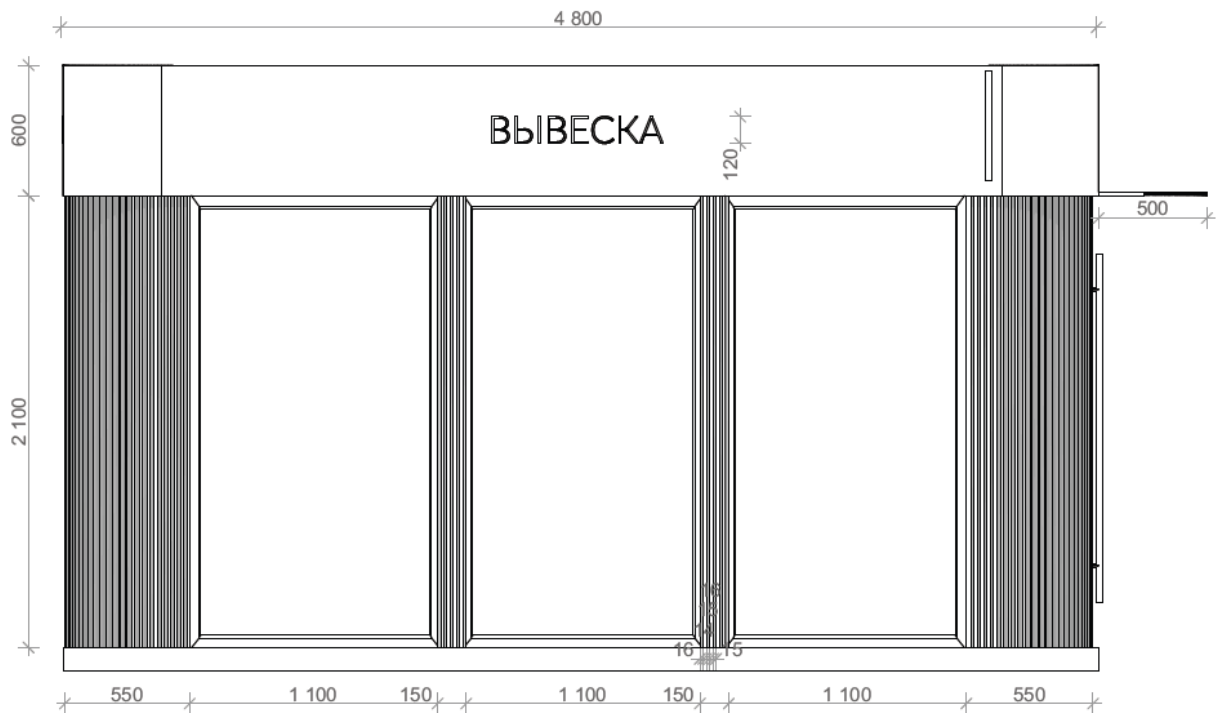

Рис. 16 Боковой фасад с альтернативной отделкой

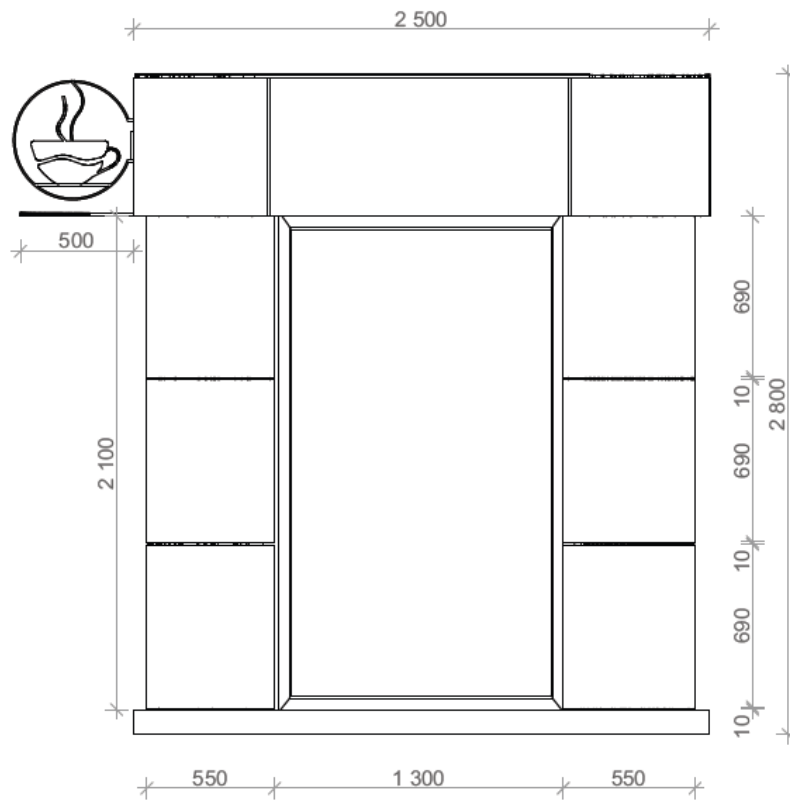

Рис. 17 Вид сверху



Рис. 18 Вид сверху с альтернативной отделкой

4. Проект нестационарного торгового объекта по реализации различных групп товаров на территории города Курска для улиц типа 2 (павильон, киоск)

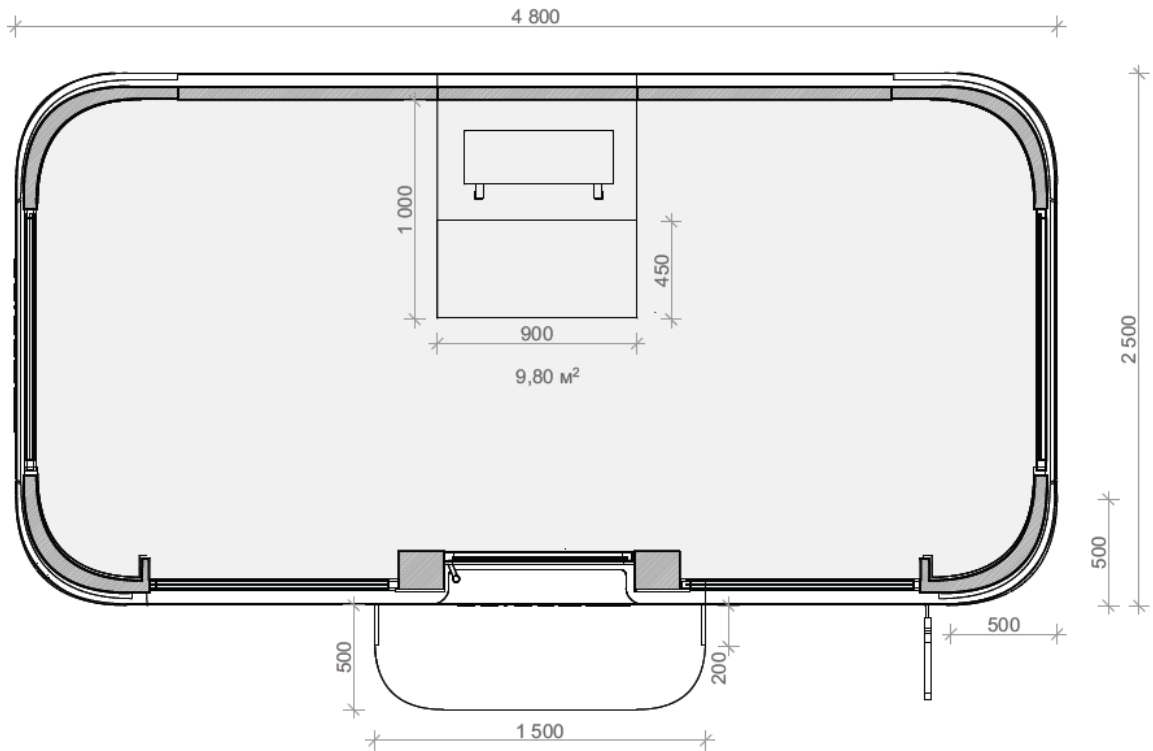

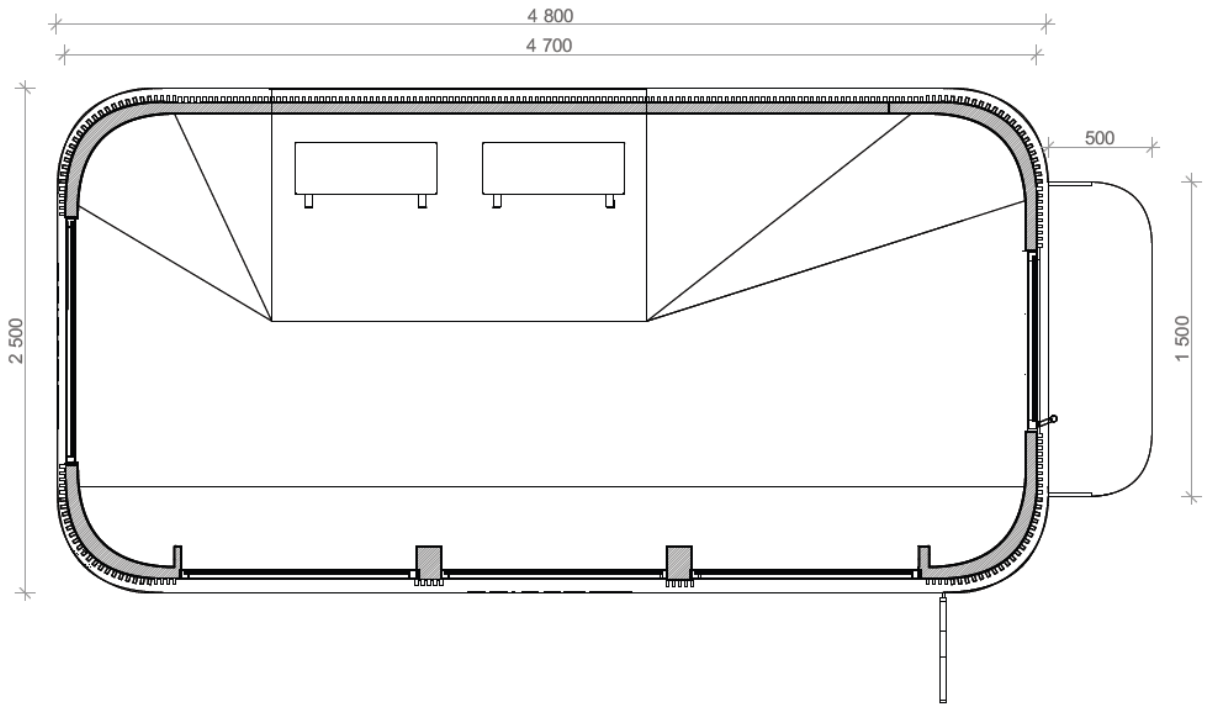

Рис. 19 Типовой проект павильона, киоска

 <p>Габаритные размеры:          Ширина 3 000 мм          Глубина 3 000 мм          Высота 3 100 мм</p> <p>Габаритные размеры кровли:          Ширина 4 000 мм          Глубина 5 100 мм          Высота 150 мм</p>	<p>Основа – металлический каркас.</p> <p>Основание зашито металлическими листами толщиной 3 мм.</p> <p><b>Вариант отделки 1</b></p> <p>Двухкамерный стеклопакет в алюминиевом профиле, дверь в высоту остекления, ручка вертикальная хром, высота 1 800 мм, RAL 7024.</p>
<p> Объемная крышная конструкция          Высота букв до 300 мм</p>	<p>Отделка фасада: –</p> <ul style="list-style-type: none"> <li>- композитная рейка 35x15 мм, RAL 7024.</li> <li>- каркас RAL 7035.</li> </ul>

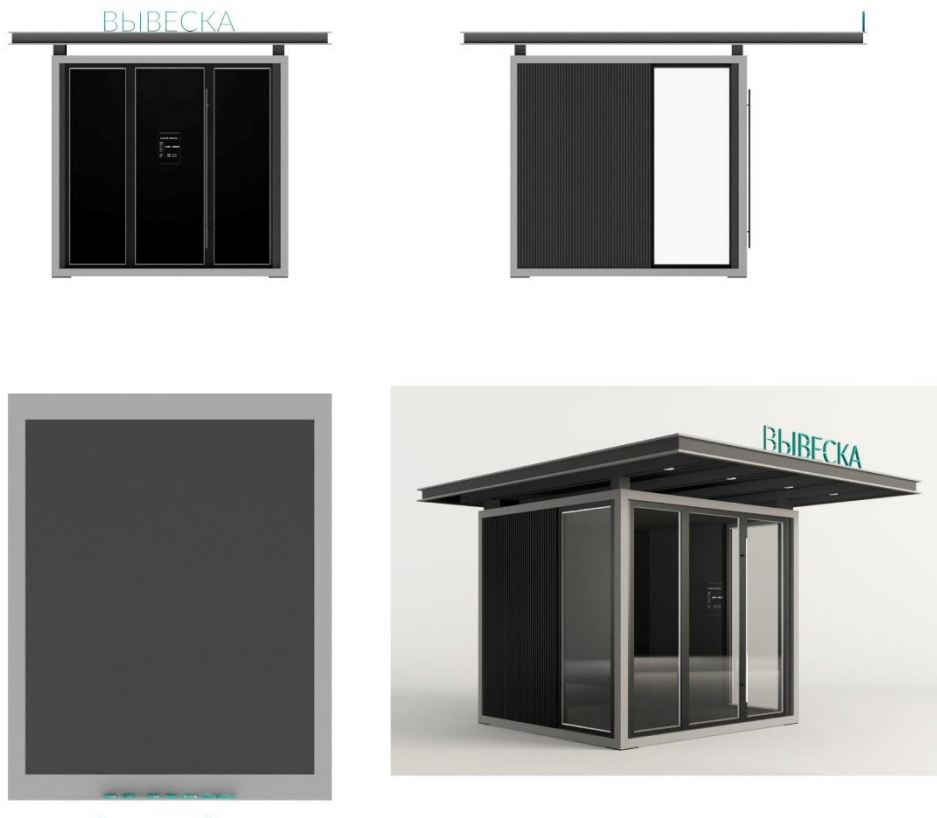
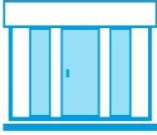

<p>Возможно исполнение вывески в виде объемных световых букв толщиной до 20 мм</p>	<p>Отделка фриза – композит двухцветный, RAL 7024, RAL 7035.</p> <p><b>Вариант отделки 2</b></p> <p>Двухкамерный стеклопакет в алюминиевом профиле, дверь в высоту остекления, ручка вертикальная хром, высота 1 800 мм, RAL 7013.</p> <p>Отделка фасада: –</p> <p>- композитная рейка 35x15 мм, RAL 7013.</p> <p>- каркас RAL 1013.</p> <p>Отделка фриза – композит двухцветный, RAL 7013, RAL 1013.</p>
<p><b>A</b></p> <p>Панель-кронштейн</p> <p>Ширина 500 мм</p> <p>Высота 500 мм</p> <p>Толщина до 40 мм</p> <p>Установка недопустима вместе с крышной вывеской</p>	<p><b>Вариант отделки 3</b></p> <p>Двухкамерный стеклопакет в алюминиевом профиле, дверь в высоту остекления, ручка вертикальная хром, высота 1 800 мм, RAL 7032.</p> <p>Отделка фасада: –</p> <p>- композитная рейка 35x15 мм, RAL 7032.</p> <p>- каркас RAL 7035.</p> <p>Отделка фриза – композит двухцветный, RAL 7032, RAL 7035.</p> <p>Кровля с внутренней скатной системой, оборудована внутренним водостоком, светодиодная подсветка.</p> <p>Возможна установка кондиционера на заднем</p>

фасаде, при условии закрытия его решеткой из вертикальных реек, повторяющих рисунок и ритм реек на фасаде.



Рис. 20 Лицевой фасад



Рис. 21 Боковой фасад



Рис. 22 Вид сверху

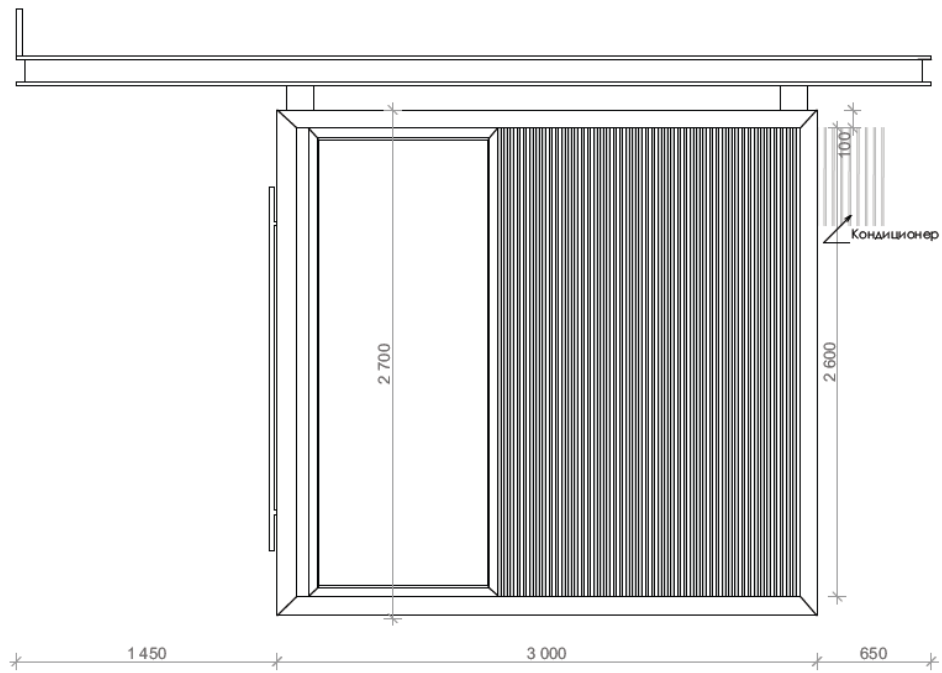

Рис. 23 Вариант исполнения в виде киоска

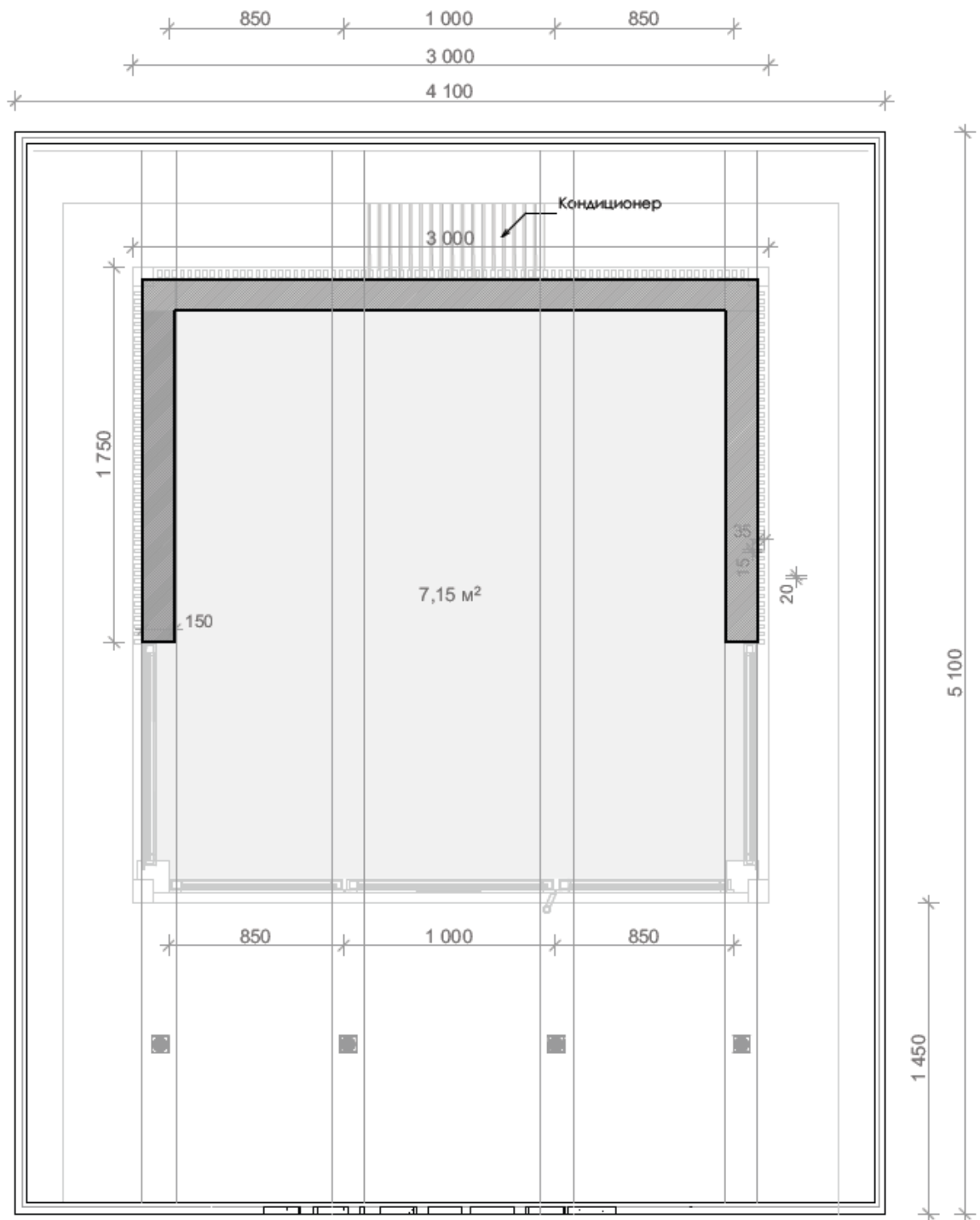

Рис. 24 Боковой фасад



5. Проект нестационарного торгового объекта по реализации различных групп товаров на территории города Курска для улиц типа 3 (павильон, киоск)

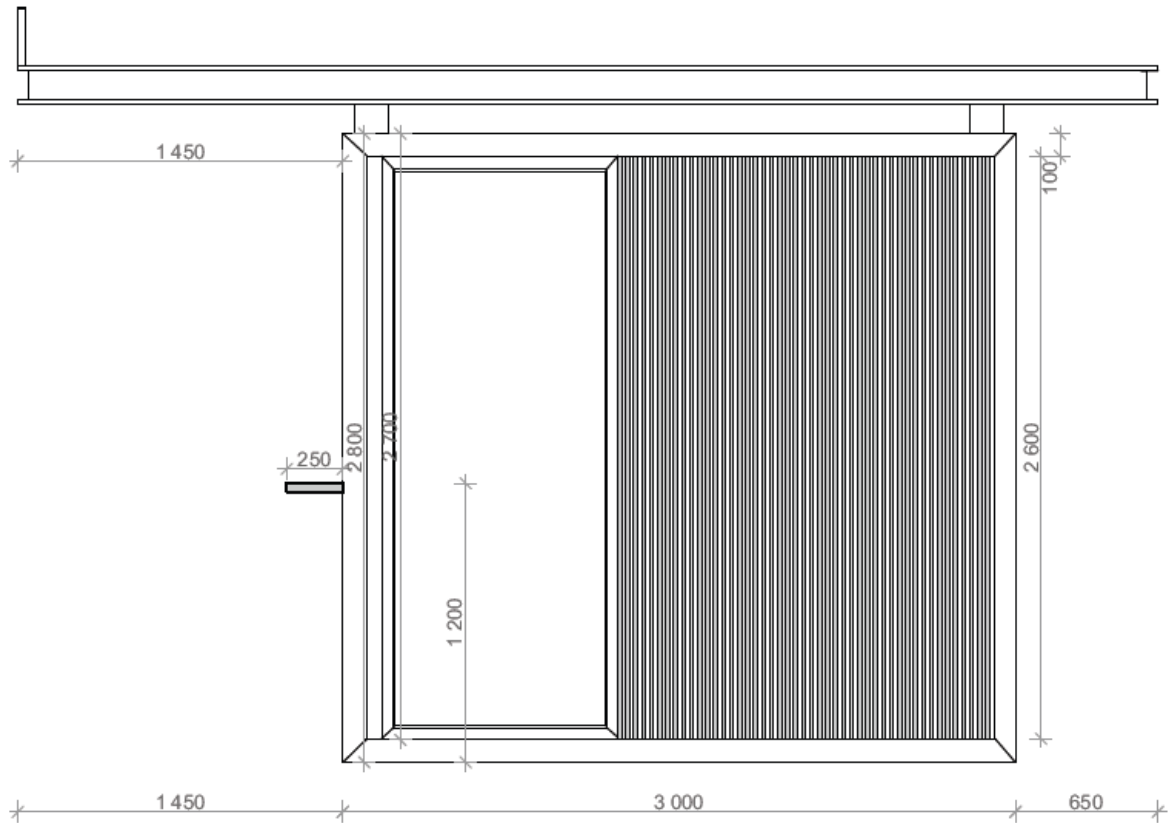

Рис. 25 Типовой проект павильона

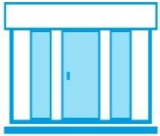

Рис. 26 Типовой проект киоска

 <p>Габаритные размеры:</p> <p>Ширина 4 100 мм Глубина 2 500 мм Высота 2 800 мм</p> <p>Габаритные размеры кровли:</p> <p>Ширина 4 600 мм Глубина 3 850 мм Высота 170 мм</p>	<p>Основа – металлический каркас.</p> <p>Основание зашито металлическими листами толщиной 3 мм.</p> <p><b>Вариант отделки 1</b></p> <p>Двухкамерный стеклопакет в алюминиевом профиле, дверь в высоту остекления, ручка вертикальная хром, высота 1 800 мм, RAL 7024.</p>
<p><b>Вывеска</b></p> <p>Объёмная крышная конструкция</p> <p>Высота букв до 300 мм</p> <p>Возможно исполнение вывески в виде объёмных световых букв толщиной до 20 мм</p>	<p>Отделка фасада- композит RAL 7024, RAL 7035.</p> <p>Отделка фриза – композит двухцветный, RAL 7024, RAL 7035.</p> <p><b>Вариант отделки 2</b></p>
 <p>Панель-кронштейн</p> <p>Ширина 500 мм</p> <p>Высота 500 мм</p> <p>Толщина до 40 мм</p> <p>Установка недопустима вместе с крышной вывеской</p>	<p>Двухкамерный стеклопакет в алюминиевом профиле, дверь в высоту остекления, ручка вертикальная хром, высота 1 800 мм, RAL 7013.</p> <p>Отделка фасада – композит, RAL 7013, RAL 1013.</p> <p>Отделка фриза – композит двухцветный, RAL 7013, RAL 1013.</p> <p><b>Вариант отделки 3</b></p> <p>Двухкамерный стеклопакет в алюминиевом профиле, дверь в высоту остекления, ручка вертикальная хром, высота 1 800 мм, RAL 7032.</p>



	<p>Отделка фасада– RAL 7032, RAL 7035.</p> <p>Отделка фриза – композит двухцветный, RAL 7032, RAL 7035.</p> <p>Кровля с внутренней скатной системой, оборудована внутренним водостоком.</p> <p>Возможна установка кондиционера на заднем фасаде, при условии закрытия его решеткой в цвет фасада.</p>
--	---



Рис. 27 Лицевой фасад павильон



Рис. 28 Лицевой фасад киоск



Рис. 29 Боковой фасад



Рис. 30 Боковой фасад киоск

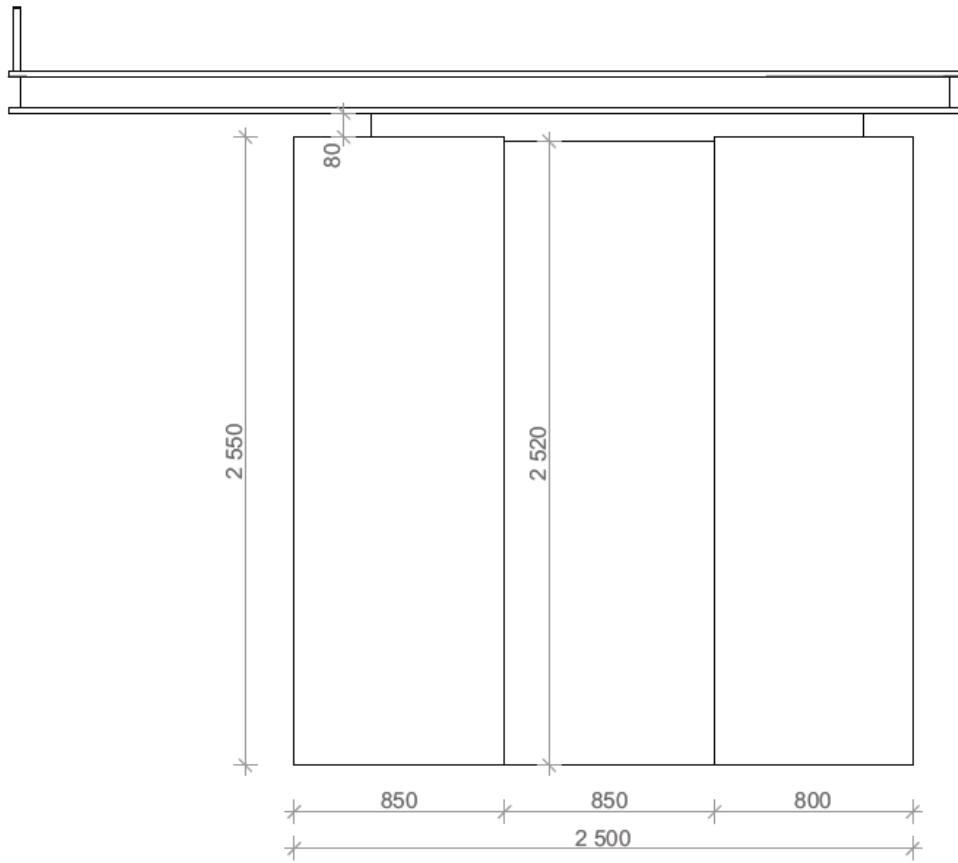

Рис. 31 Вид сверху

6. Проект нестационарного торгового объекта по реализации различных групп товаров на территории города Курска для всех типов улиц (павильон малый)

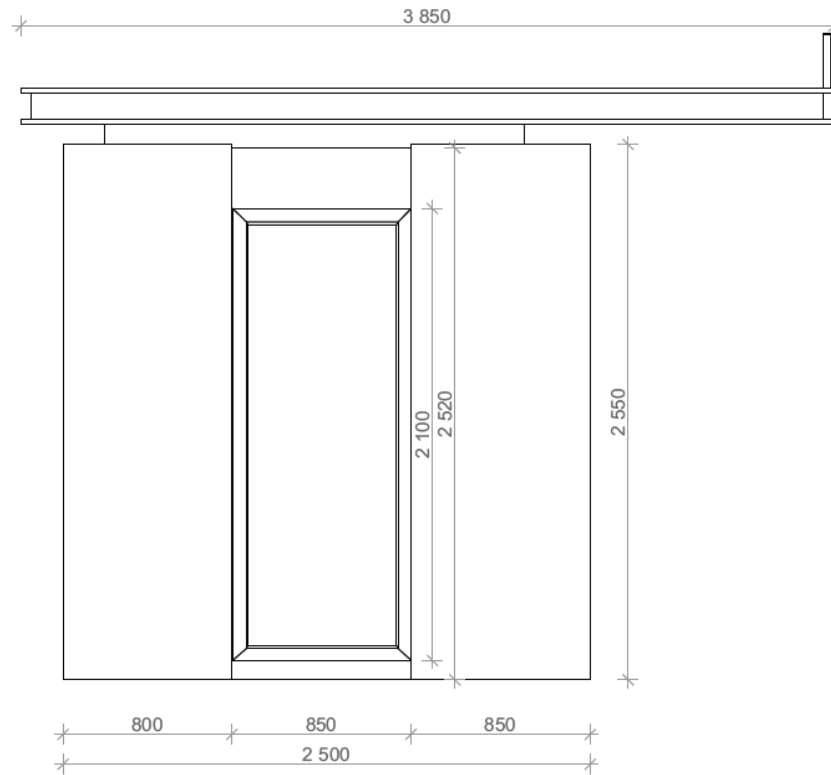

Рис. 32 Типовой проект павильон малый

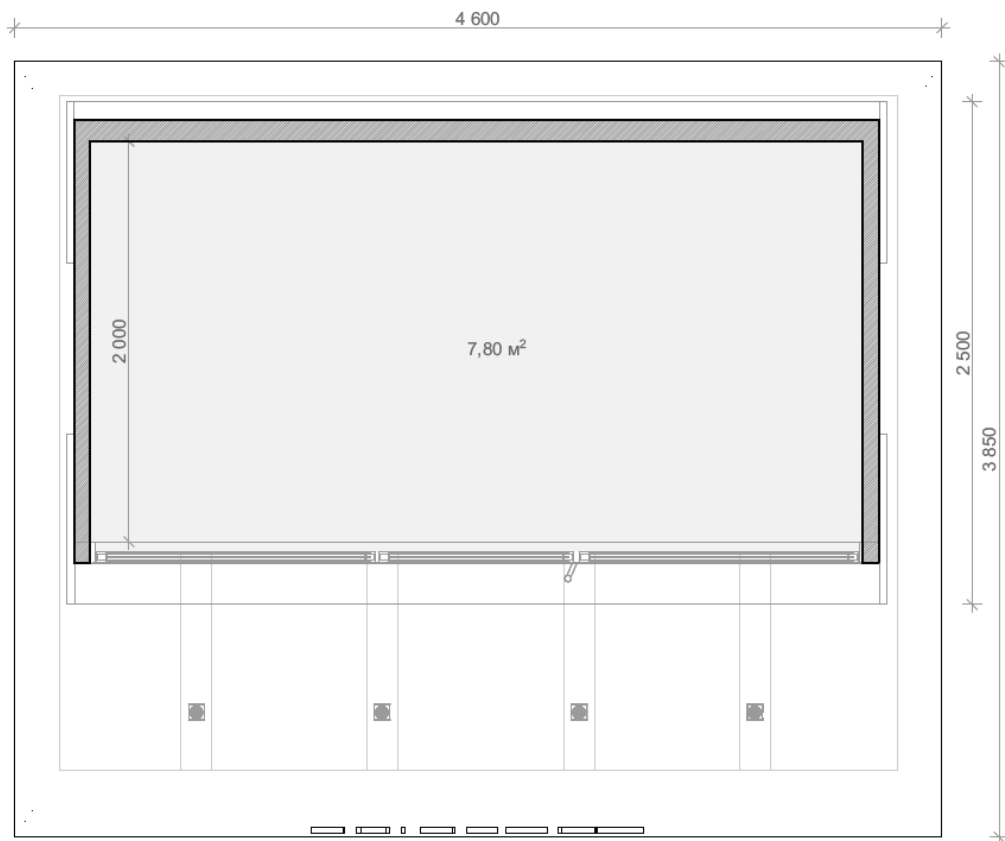
	<p>Габаритные размеры:</p> <p>Ширина 4 000 мм</p> <p>Глубина 3 000 мм</p> <p>Высота 2 900 мм</p>	<p>Основа – металлический каркас.</p>
<p>Габаритные размеры кровли:</p> <p>Ширина 4 300 мм</p> <p>Глубина 4 200 мм</p>	<p>Основание зашито металлическими листами толщиной 3 мм.</p>	<p><b>Вариант отделки 1</b></p>
		<p>Двухкамерный стеклопакет в алюминиевом профиле, дверь в высоту остекления,</p>

<p>Вывеска</p>	<p>Фрезеровка основания фриза</p> <p>Внутренняя подсветка</p> <p>Высота букв до 200 мм</p> <p>Возможно исполнение вывески в виде объемных световых букв толщиной до 20 мм</p>	<p>ручка вертикальная хром, высота 1 800 мм, RAL 7024.</p> <p>Отделка фасада- композит, RAL 7035.</p> <p>Отделка фриза – композит RAL 7035.</p> <p>Отделка основания- композит двухцветный, RAL 7024.</p>
<p><b>A</b></p>	<p>Панель-кронштейн</p> <p>Ширина 500 мм</p> <p>Высота 500 мм</p> <p>Толщина до 40 мм</p>	<p><b>Вариант отделки 2</b></p> <p>Двухкамерный стеклопакет в алюминиевом профиле, дверь в высоту остекления, ручка вертикальная хром, высота 1 800 мм, RAL 7013.</p> <p>Отделка фасада – композит, RAL 1013.</p> <p>Отделка фриза – композит, RAL 1013.</p> <p>Отделка основания- композит, RAL 7013.</p> <p><b>Вариант отделки 3</b></p> <p>Двухкамерный стеклопакет в алюминиевом профиле, дверь в высоту остекления, ручка вертикальная хром, высота 1 800 мм, RAL 7032.</p> <p>Отделка фасада– композит, RAL 7035.</p> <p>Отделка фриза – композит, RAL 7035.</p> <p>Отделка основания- композит, RAL 7032.</p>

	<p>Кровля с внутренней скатной системой, оборудована внутренним водостоком.</p> <p>Возможна установка кондиционера на заднем фасаде, при условии закрытия его решеткой в цвет фасада.</p>
--	---

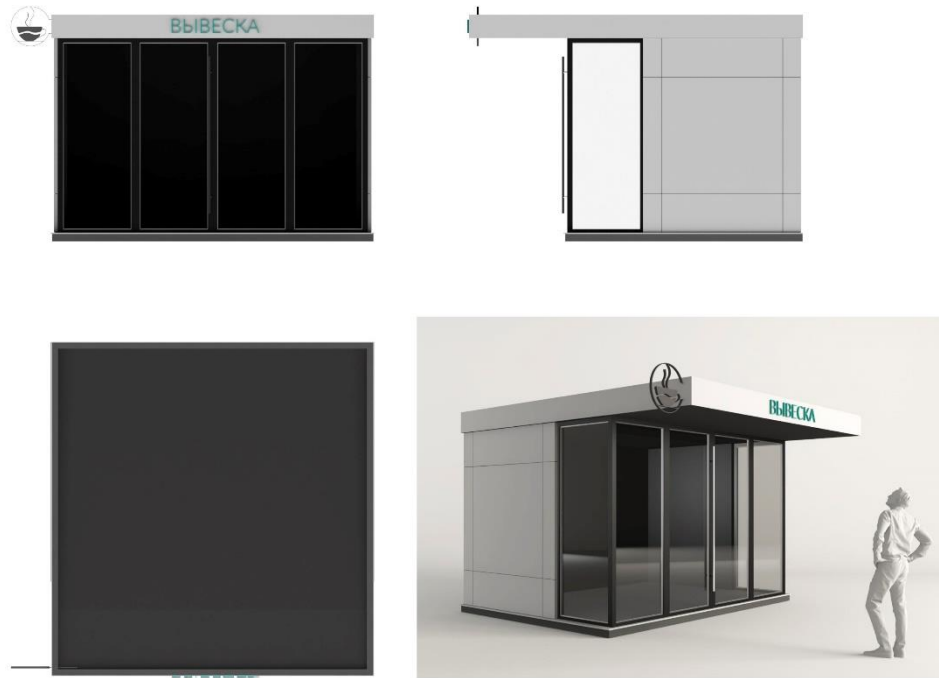

Рис. 33 Лицевой фасад



Рис. 34 Задний фасад



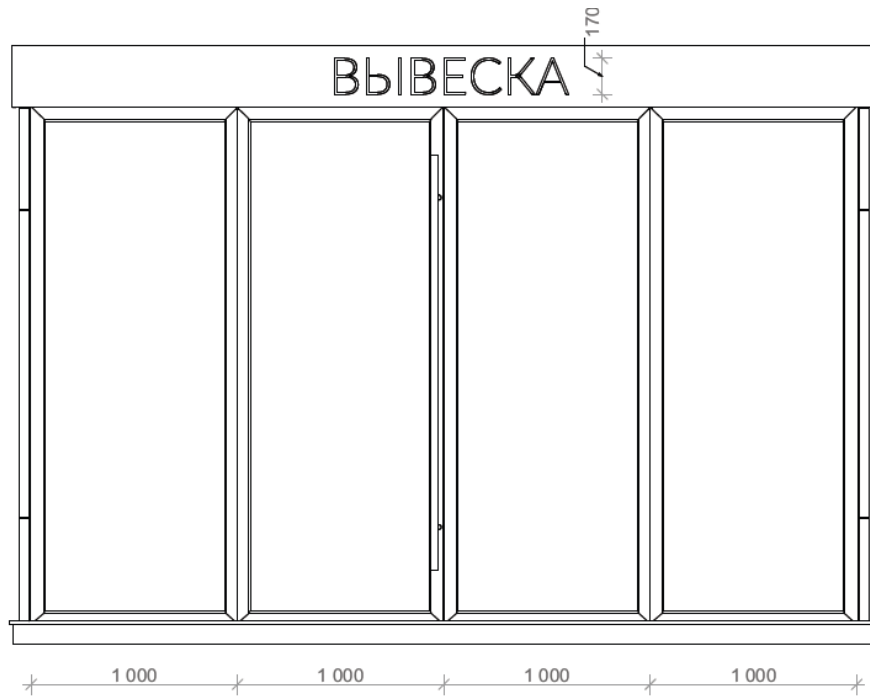

Рис. 35 Боковой фасад

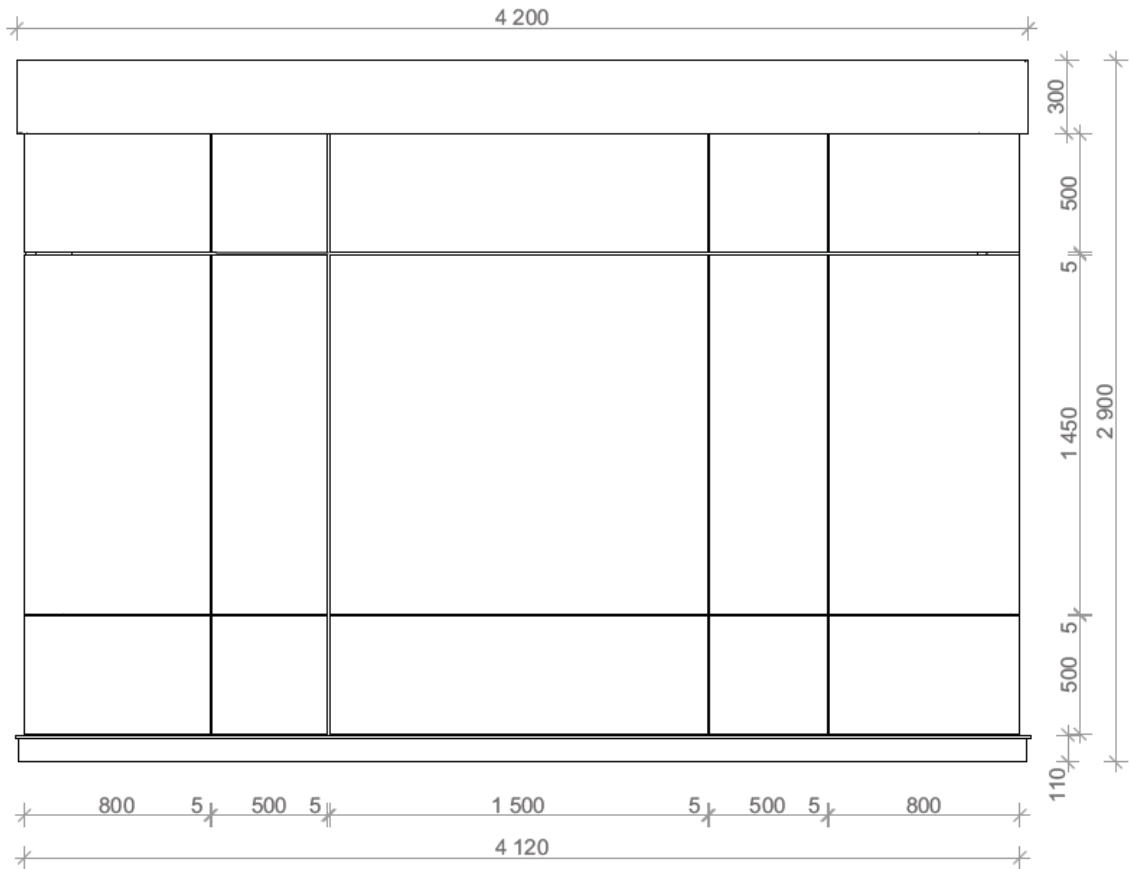

Рис. 36 Вид сверху

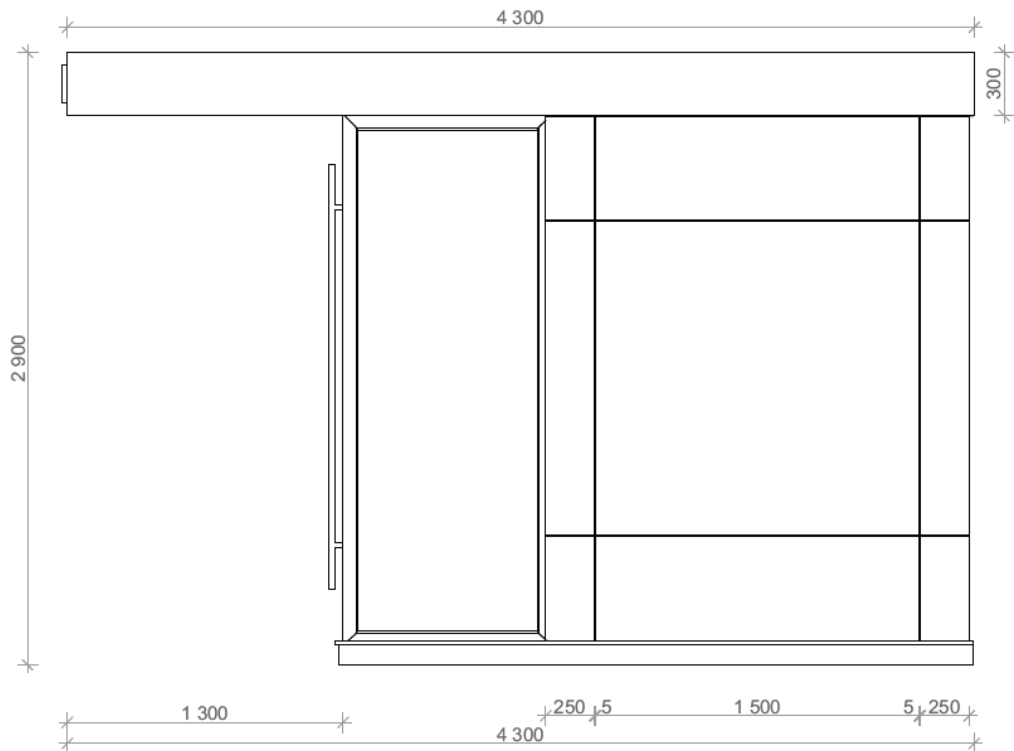
7. Проект нестационарного торгового объекта по реализации различных групп товаров на территории города Курска для всех типов улиц (павильон средний)

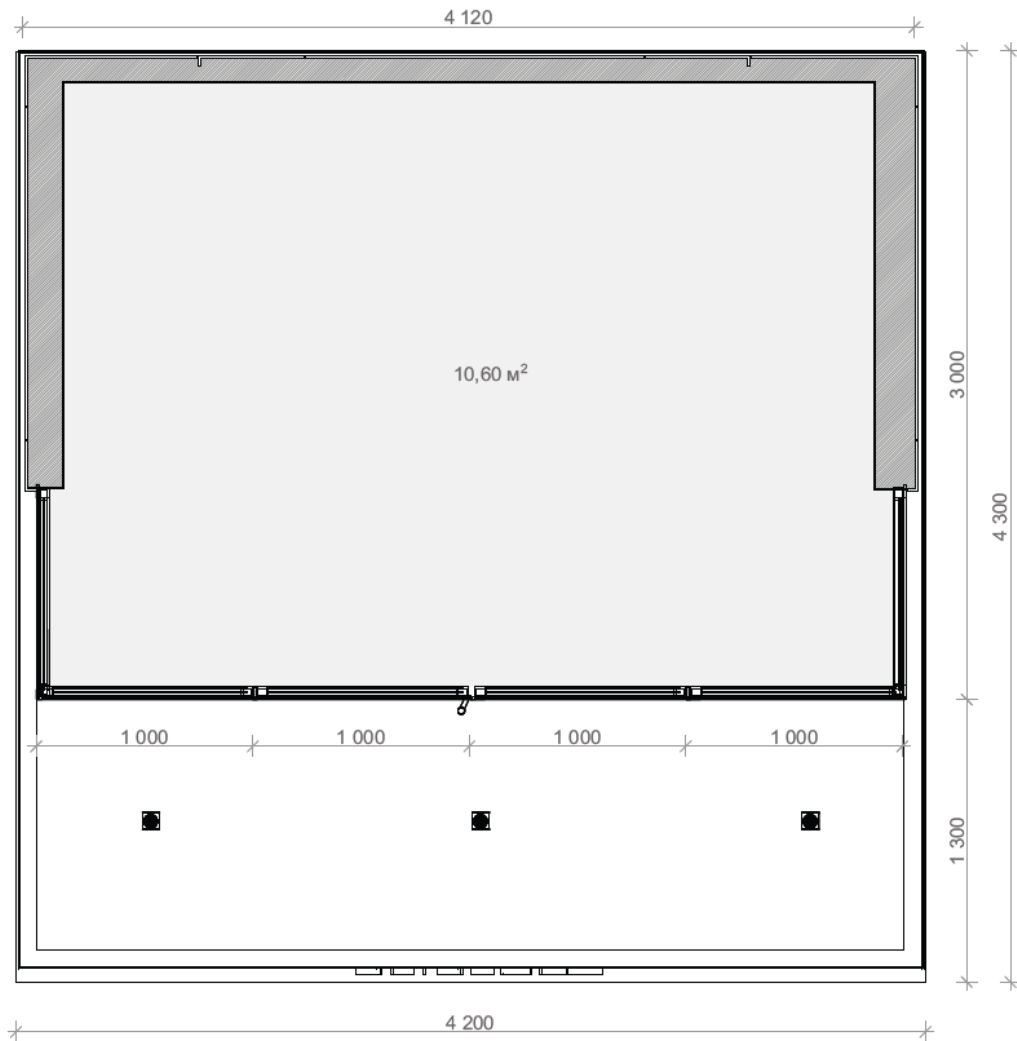

Рис. 37 Типовой проект павильон средний

	<p>Габаритные размеры:</p> <p>Ширина 6 000 мм Глубина 4 000 мм Высота 2 900 мм</p> <p>Габаритные размеры кровли:</p> <p>Ширина 6 300 мм Глубина 5 200 мм</p>	<p>Основа – металлический каркас.</p> <p>Основание зашито металлическими листами толщиной 3 мм.</p> <p><b>Вариант отделки 1</b></p> <p>Двухкамерный стеклопакет в алюминиевом профиле, дверь в высоту остекления, ручка вертикальная хром, высота 1 800 мм, RAL 7024.</p> <p>Отделка фасада- композит, RAL 7035.</p> <p>Отделка фриза – композит RAL 7035.</p>
<p>Вывеска</p>	<p>Фрезеровка основания фриза</p> <p>Внутренняя подсветка</p> <p>Высота букв до 200 мм</p>	

<p>Возможно исполнение вывески в виде объемных световых букв толщиной до 20 мм</p>	<p>Отделка основания- композит двухцветный, RAL 7024.</p> <p><b>Вариант отделки 2</b></p> <p>Двухкамерный стеклопакет в алюминиевом профиле, дверь в высоту остекления, ручка вертикальная хром, высота 1 800 мм, RAL 7013.</p> <p>Отделка фасада – композит, RAL 1013.</p> <p>Отделка фриза – композит, RAL 1013.</p> <p>Отделка основания- композит, RAL 7013.</p>
<p><b>A</b></p> <p>Панель-кронштейн</p> <p>Ширина 500 мм</p> <p>Высота 500 мм</p> <p>Толщина до 40 мм</p>	<p><b>Вариант отделки 3</b></p> <p>Двухкамерный стеклопакет в алюминиевом профиле, дверь в высоту остекления, ручка вертикальная хром, высота 1 800 мм, RAL 7032.</p> <p>Отделка фасада– композит, RAL 7035.</p> <p>Отделка фриза – композит, RAL 7035.</p> <p>Отделка основания- композит, RAL 7032.</p> <p>Кровля с внутренней скатной системой, оборудована внутренним водостоком.</p> <p>Возможна установка кондиционера на заднем фасаде, при условии закрытия его решеткой в цвет фасада.</p>

	<p>Кровля с внутренней скатной системой, оборудована внутренним водостоком.</p> <p>Возможна только скрытая установка кондиционера на заднем фасаде, при условии закрытия его решеткой в цвет фасада.</p> <p>Кондиционер должен располагаться в пределах павильона</p>
--	---

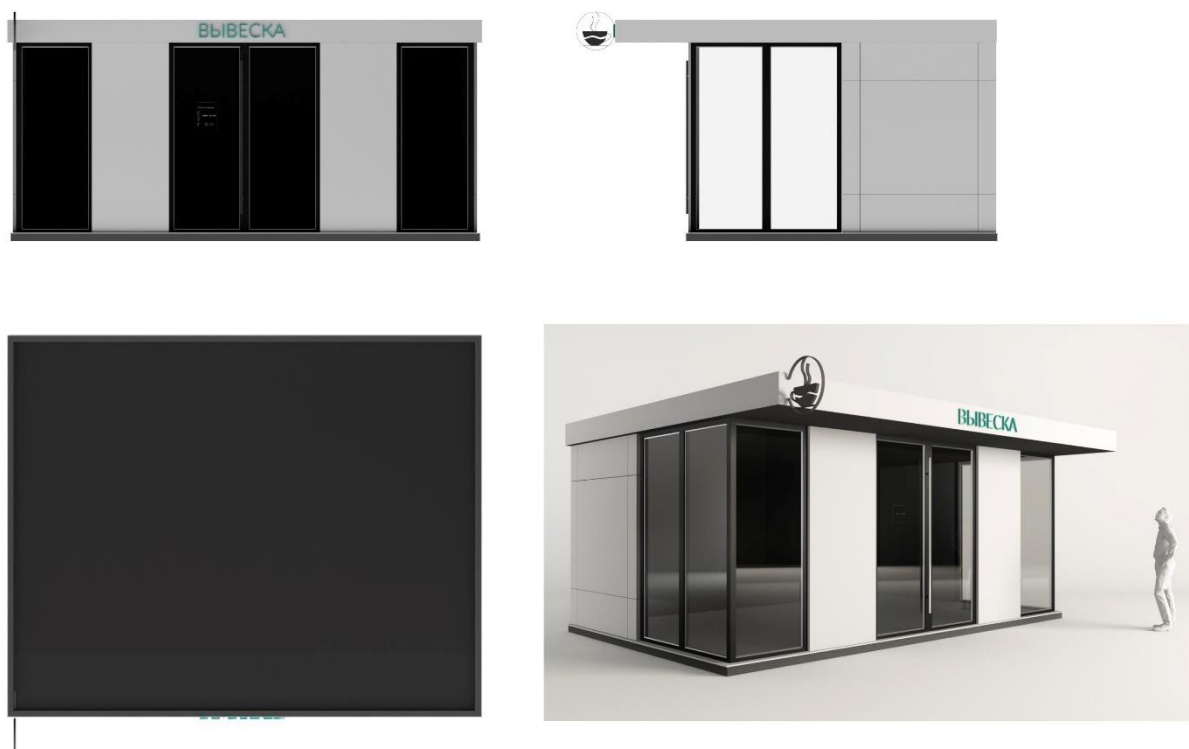
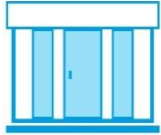

Рис. 38 Лицевой фасад



Рис. 39 Задний фасад

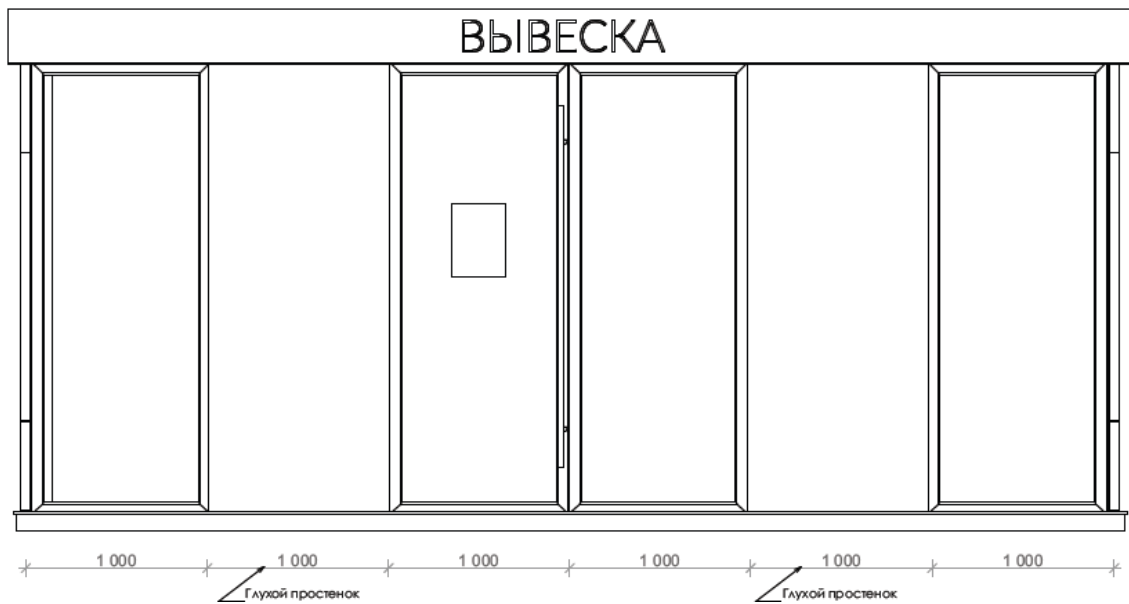

Рис. 40 Лицевой фасад

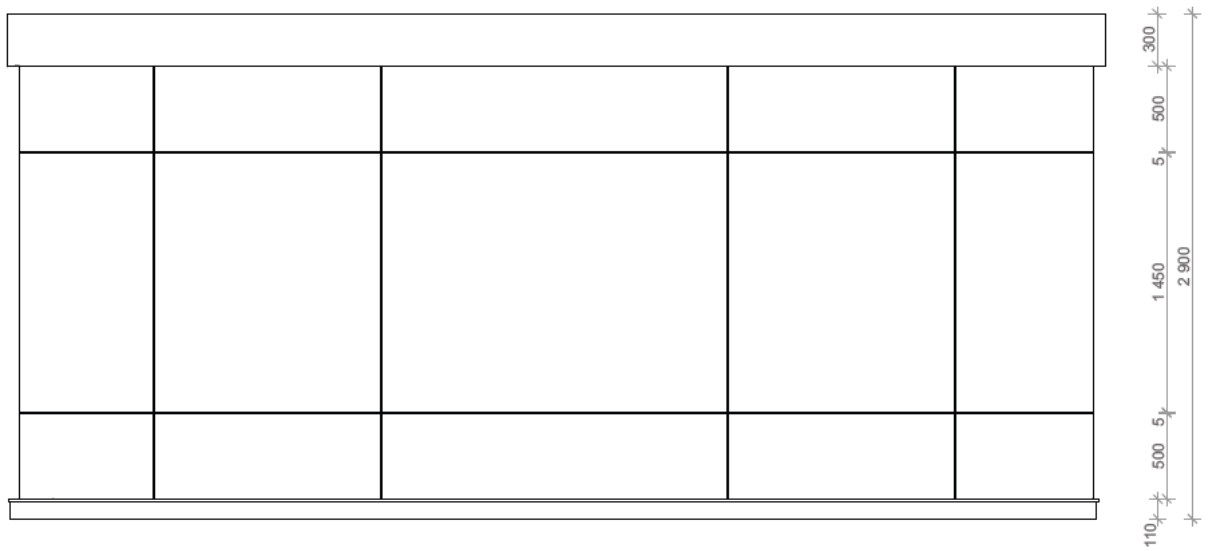

Рис. 41 Боковой фасад

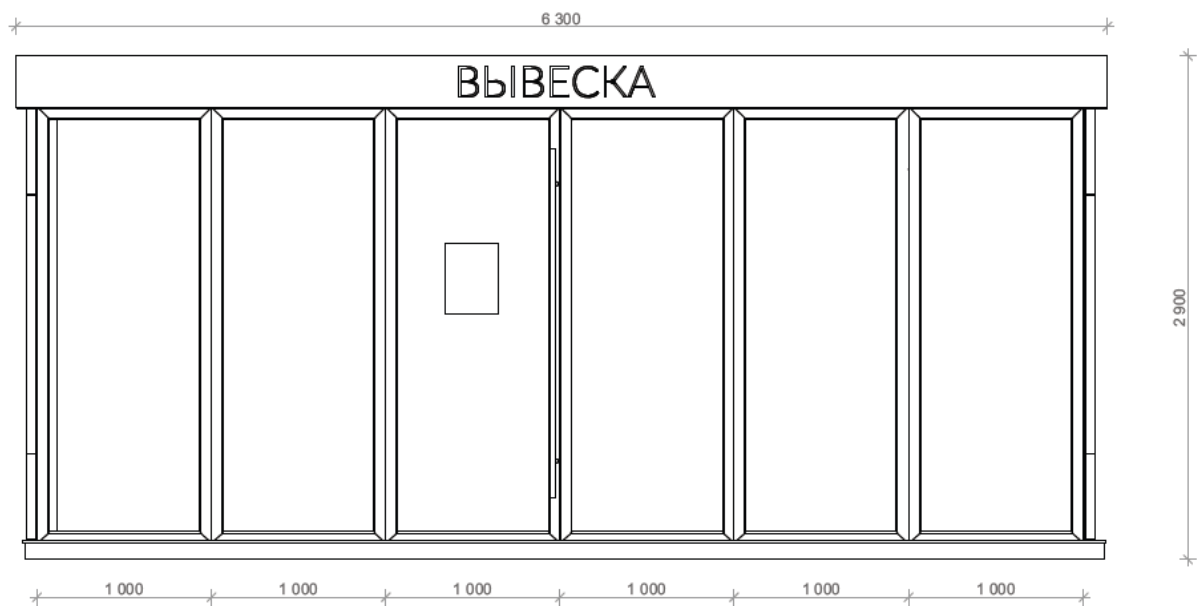

Рис. 42 Вид сверху

8. Проект нестационарного торгового объекта по реализации различных групп товаров на территории города Курска для всех типов улиц (павильон большой)

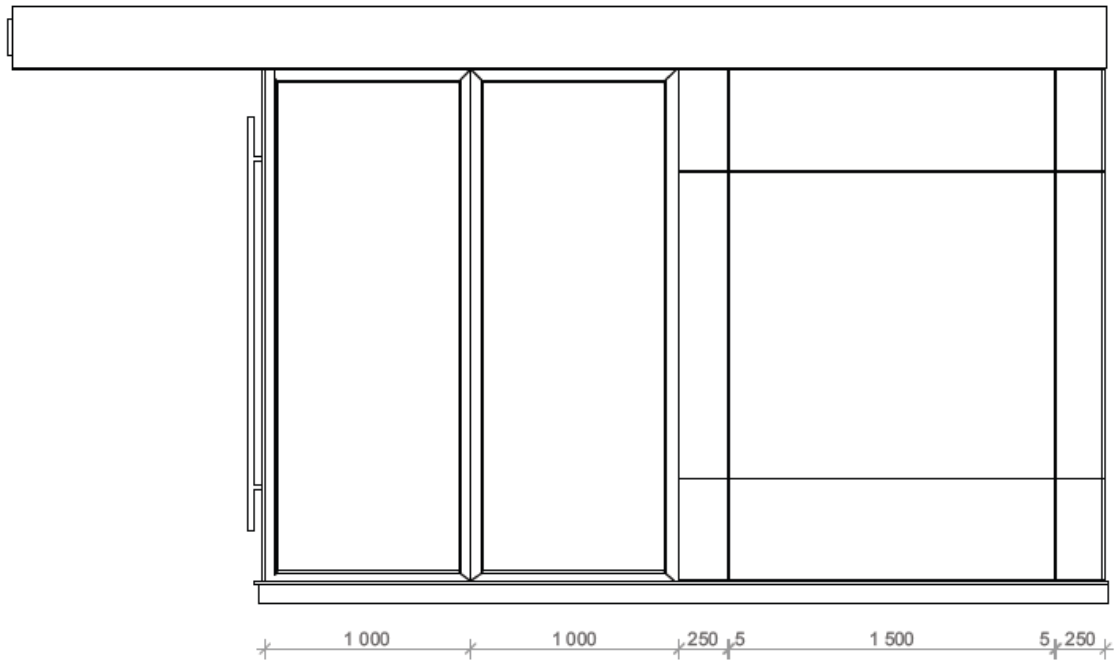

Рис. 43 Типовой проект павильон большой

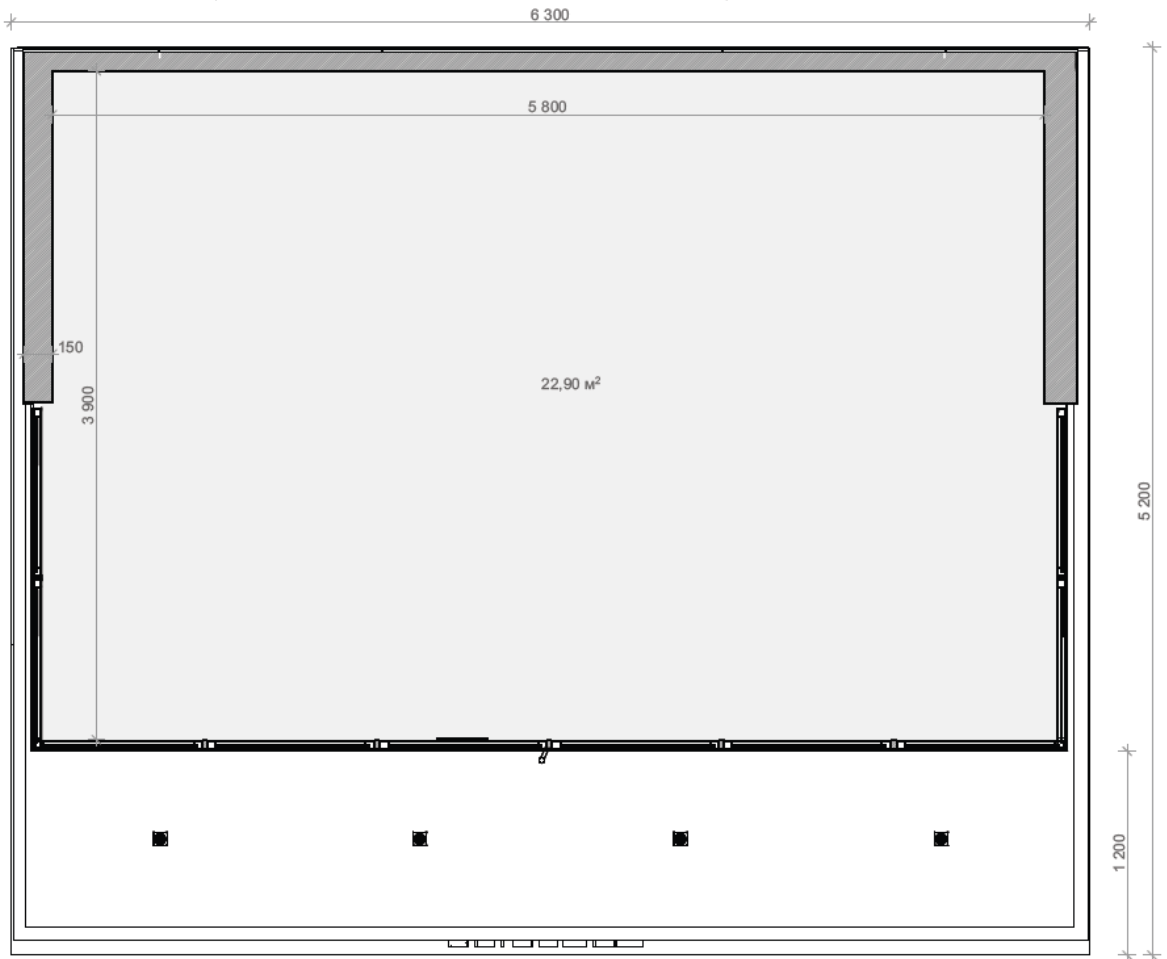
	<p>Габаритные размеры:</p> <p>Ширина 8 000 мм Глубина 5 000 мм Высота 2 900 мм</p> <p>Габаритные размеры кровли:</p> <p>Ширина 8 300 мм Глубина 6 200 мм</p>	<p>Основа – металлический каркас.</p> <p>Основание зашито металлическими листами толщиной 3 мм.</p> <p><b>Вариант отделки 1</b></p> <p>Двухкамерный стеклопакет в алюминиевом профиле, дверь в высоту остекления, ручка вертикальная хром, высота 1 800 мм, RAL 7024.</p>
<p>Вывеска</p>	<p>Фрезеровка основания фриза</p> <p>Внутренняя подсветка</p> <p>Высота букв до 200 мм</p> <p>Возможно исполнение вывески в виде объемных световых букв толщиной до 20 мм</p>	<p>Отделка фасада- композитная рейка, RAL 7035.</p> <p>Отделка фриза – композит RAL 7035.</p>

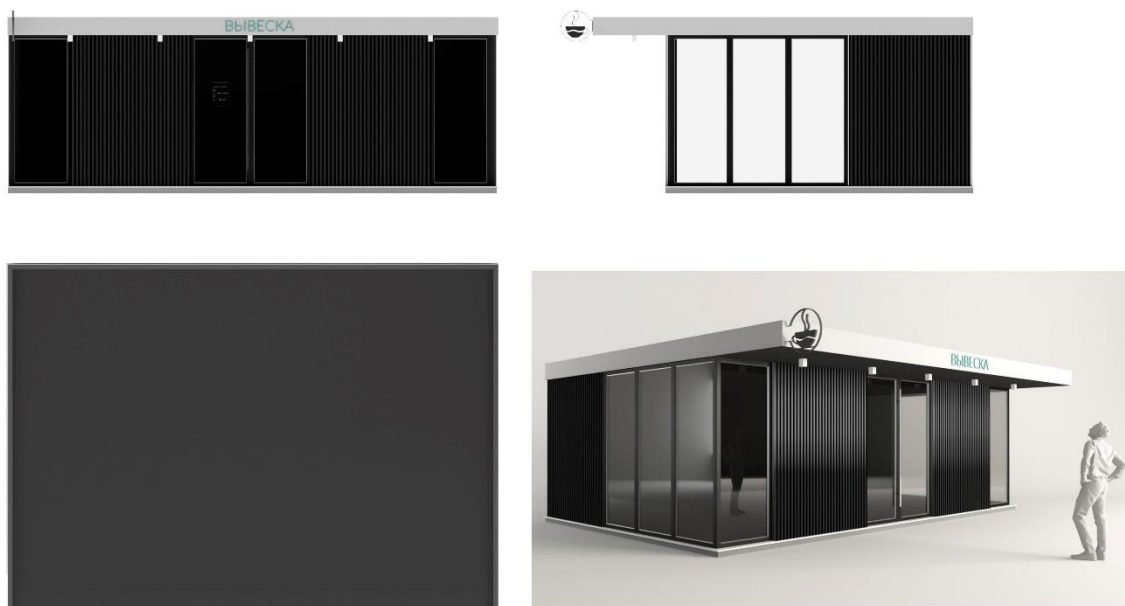
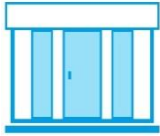

**A**

Панель-кронштейн

Ширина 500 мм

Высота 500 мм

Толщина до 40 мм

Отделка основания- композит двухцветный, RAL 7024.

**Вариант отделки 2**

Двухкамерный стеклопакет в алюминиевом профиле, дверь в высоту остекления, ручка вертикальная хром, высота 1 800 мм, RAL 7013.

Отделка фасада – композитная рейка, RAL 1013.

Отделка фриза – композит, RAL 1013.

Отделка основания- композит, RAL 7013.

**Вариант отделки 3**

Двухкамерный стеклопакет в алюминиевом профиле, дверь в высоту остекления, ручка вертикальная хром, высота 1 800 мм, RAL 7032.

Отделка фасада– композитная рейка, RAL 7035.

Отделка фриза – композит, RAL 7035.

Отделка основания- композит, RAL 7032.

Кровля с внутренней скатной системой, оборудована внутренним водостоком.

Возможна установка кондиционера на заднем фасаде, при условии закрытия его решеткой в цвет фасада.

	<p>Кровля с внутренней скатной системой, оборудована внутренним водостоком.</p> <p>Возможна только скрытая установка кондиционера на заднем фасаде, при условии закрытия его решеткой в цвет фасада.</p> <p>Кондиционер должен располагаться в пределах павильона.</p>
--	--



Рис. 44 Лицевой фасад



Рис. 45 Задний фасад

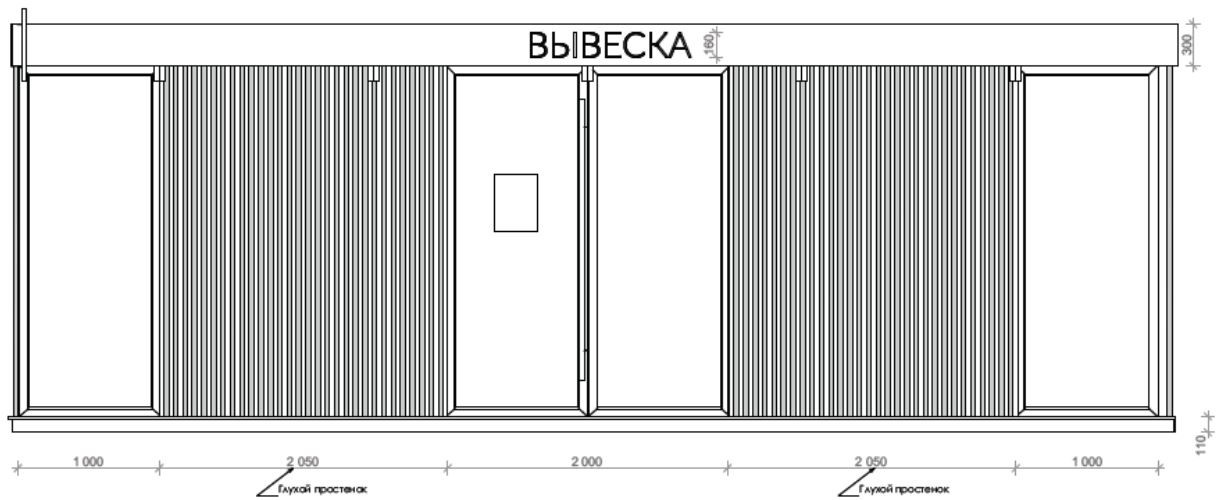

Рис. 46 Боковой фасад



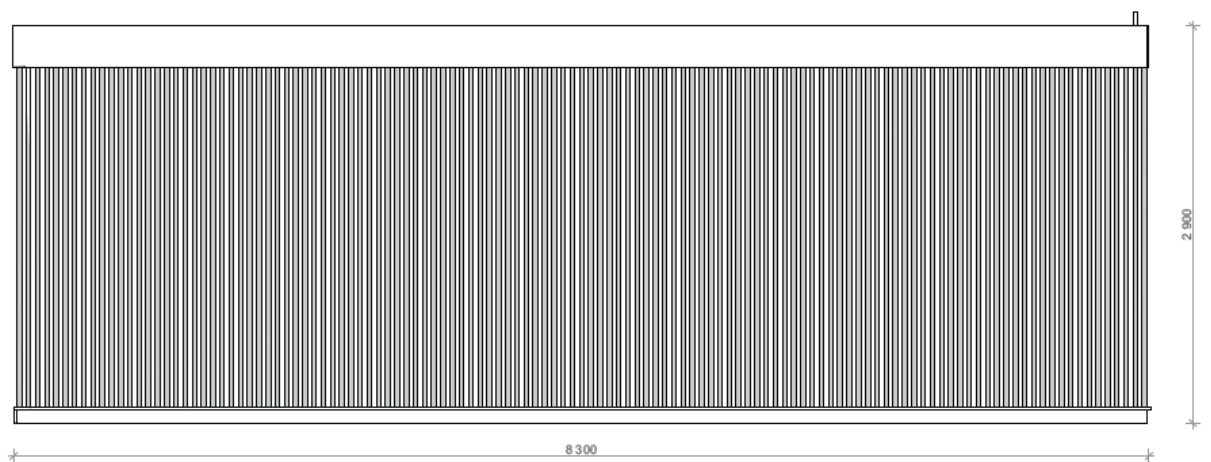

Рис. 47 Вид сверху

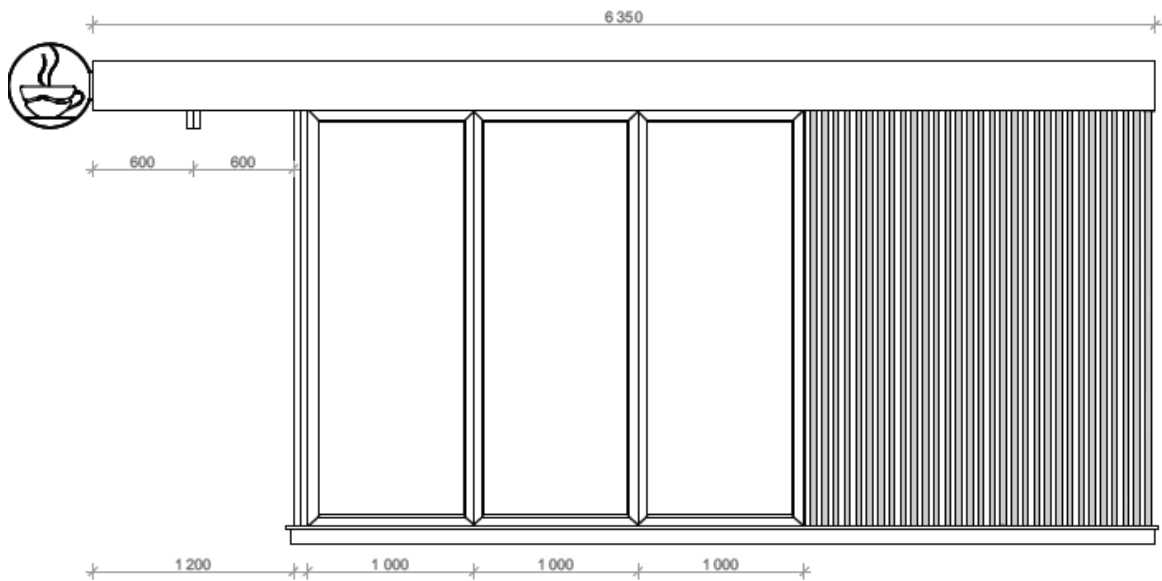
9. Проект нестационарного торгового объекта в составе остановочного комплекса

Рис. 48 Лицевой и боковые фасады НТО  
в составе остановочного комплекса

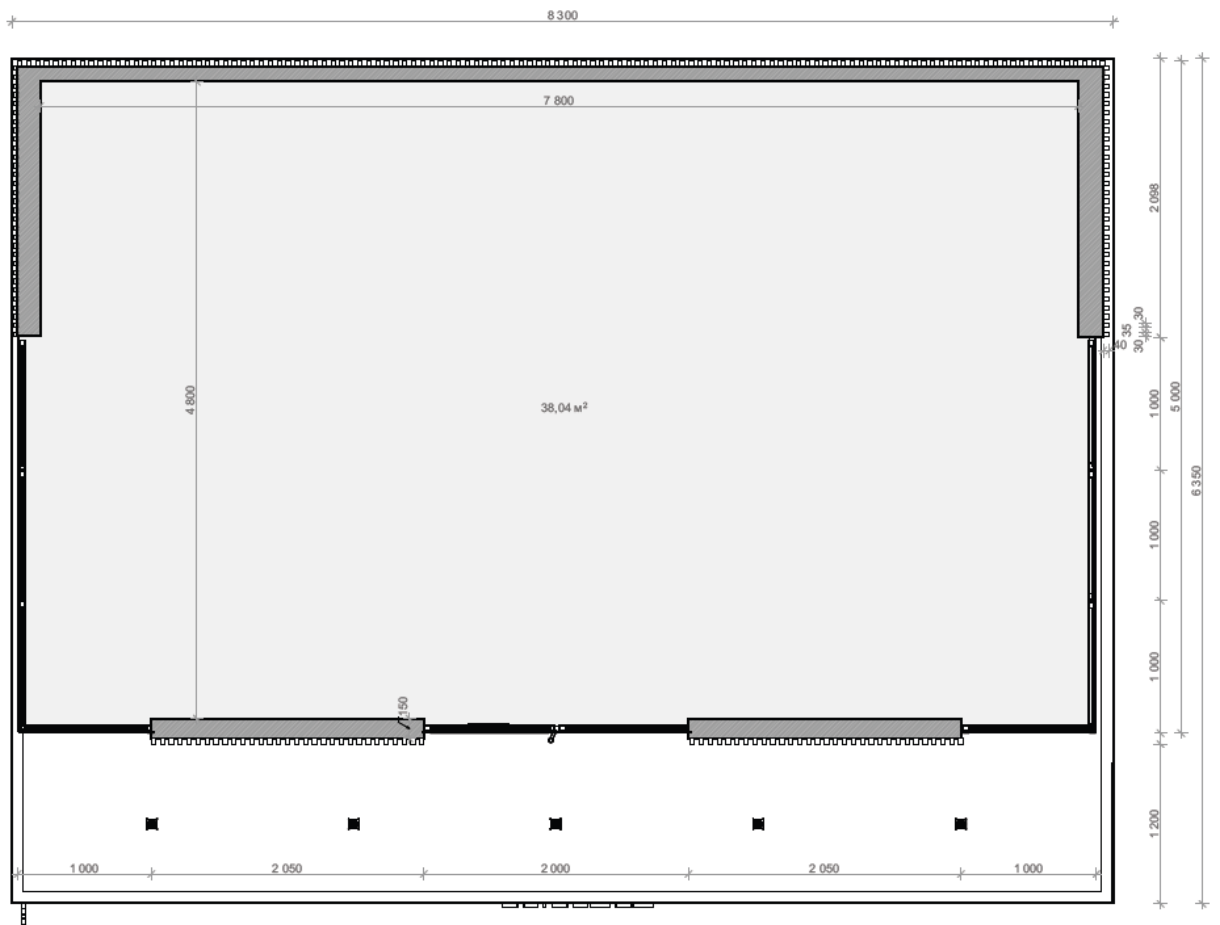

Рис. 49 НТО в составе остановочного комплекса

 <p>Габаритные размеры комплекса:</p> <p>Ширина 10 000 мм Глубина 3 000 мм Высота 2 900 мм</p> <p>Габаритные размеры остановки:</p> <p>Ширина 5 700 мм Глубина 3 000 мм</p> <p>Габаритные размеры павильона/киоска:</p> <p>Ширина 4 300 мм Глубина 3 000 мм</p>	<p>Основа – металлический каркас.</p> <p>Основание зашито металлическими листами толщиной 3 мм.</p> <p><b>Вариант отделки 1</b></p> <p><u>Павильон</u></p> <p>Двухкамерный стеклопакет в алюминиевом профиле, дверь в высоту остекления, ручка вертикальная хром, высота 1 800 мм, RAL 7024.</p> <p>Отделка фасада – композитная рейка 35x15 мм, RAL 7035.</p> <p>Отделка фриза – композит, RAL 7035.</p> <p>Основание- композит, RAL 7035</p>
<p><u>Вывеска</u></p> <p>Фрезеровка основания фриза</p> <p>Внутренняя подсветка</p> <p>Высота букв до 210 мм</p> <p>Возможно исполнение вывески в виде объемных световых букв толщиной до 20 мм</p>	<p><u>Остановка</u></p> <p>Металлический каркас- RAL 7024</p> <p>Стены- композитная рейка 35x15 мм, RAL 7024.</p> <p>Основание скамьи- сталь окрашенная, RAL 7035</p> <p>Сиденье- окрашенная сосна / лиственница, RAL 7024</p> <p><b>Вариант отделки 2</b></p> <p><u>Павильон</u></p> <p>Двухкамерный стеклопакет в алюминиевом профиле, дверь в высоту остекления, ручка вертикальная хром, высота 1 800 мм, RAL 7013.</p>

	<p>Отделка фасада –композитная рейка 35x15 мм, RAL 1013.</p> <p>Отделка фриза – композит, RAL 1013.</p> <p>Отделка основания- композит, RAL 1013.</p> <p><u>Остановка</u></p> <p>Металлический каркас- RAL 7013.</p> <p>Стены- композитная рейка 35x15 мм, RAL 7013.</p> <p>Основание скамьи- сталь окрашенная, RAL 1013.</p> <p>Сиденье- окрашенная сосна / лиственница, RAL 7013</p> <p><b>Вариант отделки 3</b></p> <p><u>Павильон</u></p> <p>Двухкамерный стеклопакет в алюминиевом профиле, дверь в высоту остекления, ручка вертикальная хром, высота 1 800 мм, RAL 7032.</p> <p>Отделка фасада –композитная рейка 35x15 мм, RAL 7035.</p> <p>Отделка фриза – композит, RAL 7035.</p> <p>Отделка основания- композит, RAL 7035.</p> <p><u>Остановка</u></p> <p>Металлический каркас- RAL 7032.</p> <p>Стены- композитная рейка 35x15 мм, RAL 7032.</p>
--	--

	<p>Основание скамьи- сталь окрашенная, RAL 7035.</p> <p>Сиденье- окрашенная сосна / лиственница, RAL 7032</p> <p>Кровля с внутренней скатной системой, оборудована внутренним водостоком.</p> <p>Возможна только скрытая установка кондиционера на заднем фасаде.</p> <p>Кондиционер должен располагаться в пределах павильона.</p>
--	---



Рис. 50 Павильон в составе остановочного комплекса в городской среде



Рис. 51 Лицевой фасад



Рис. 52 Задний фасад

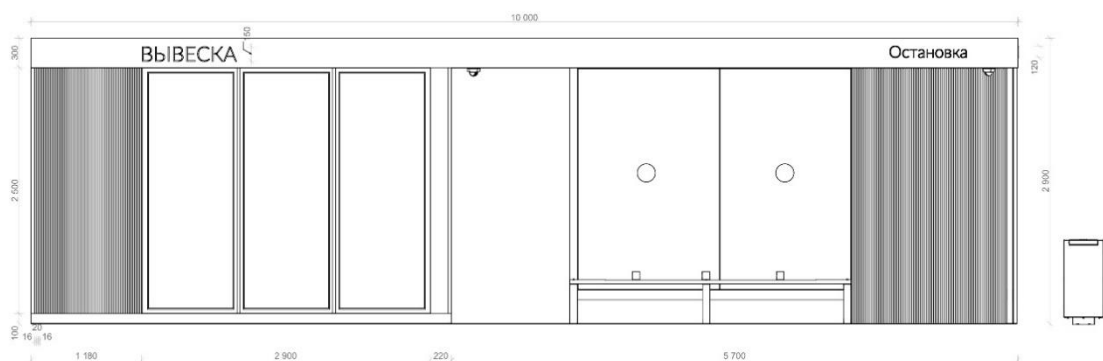

Рис. 53 Вид сверху

10. Проект нестационарного торгового объекта по реализации различных групп товаров на территории города Курска (лоток малый)

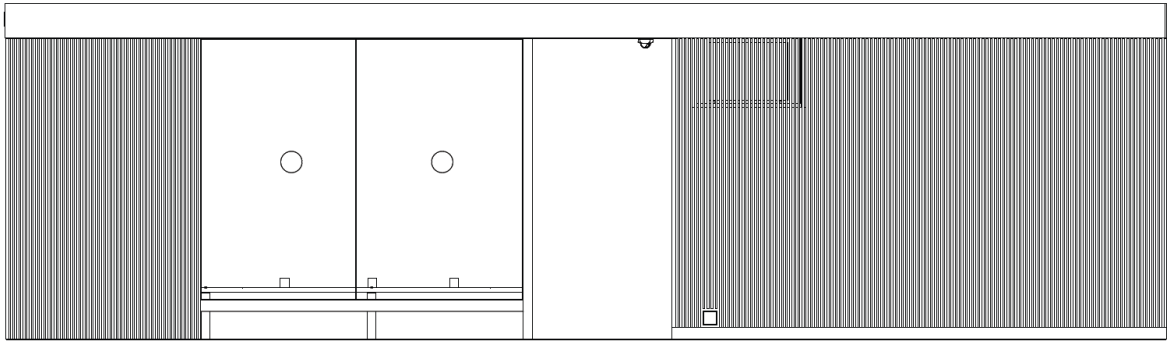



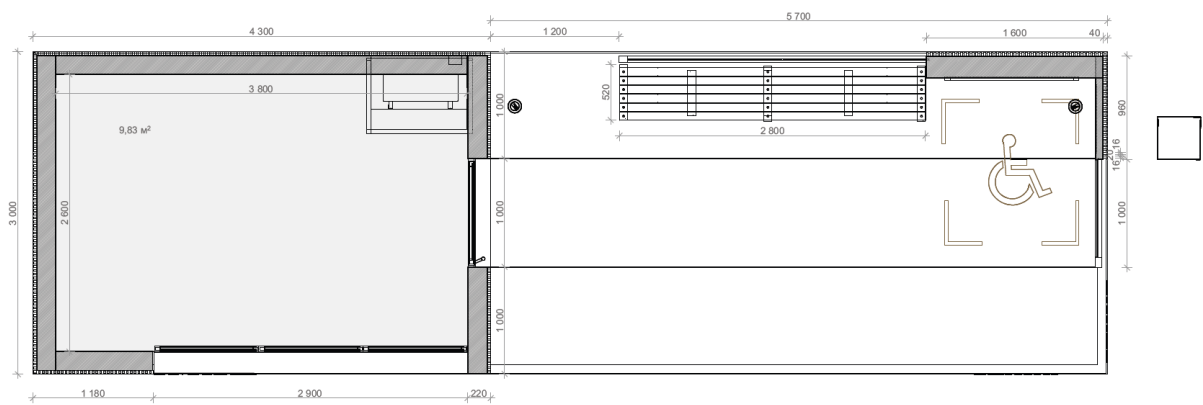



Рис. 54 Виды спереди, сбоку, сверху (Лоток малый)

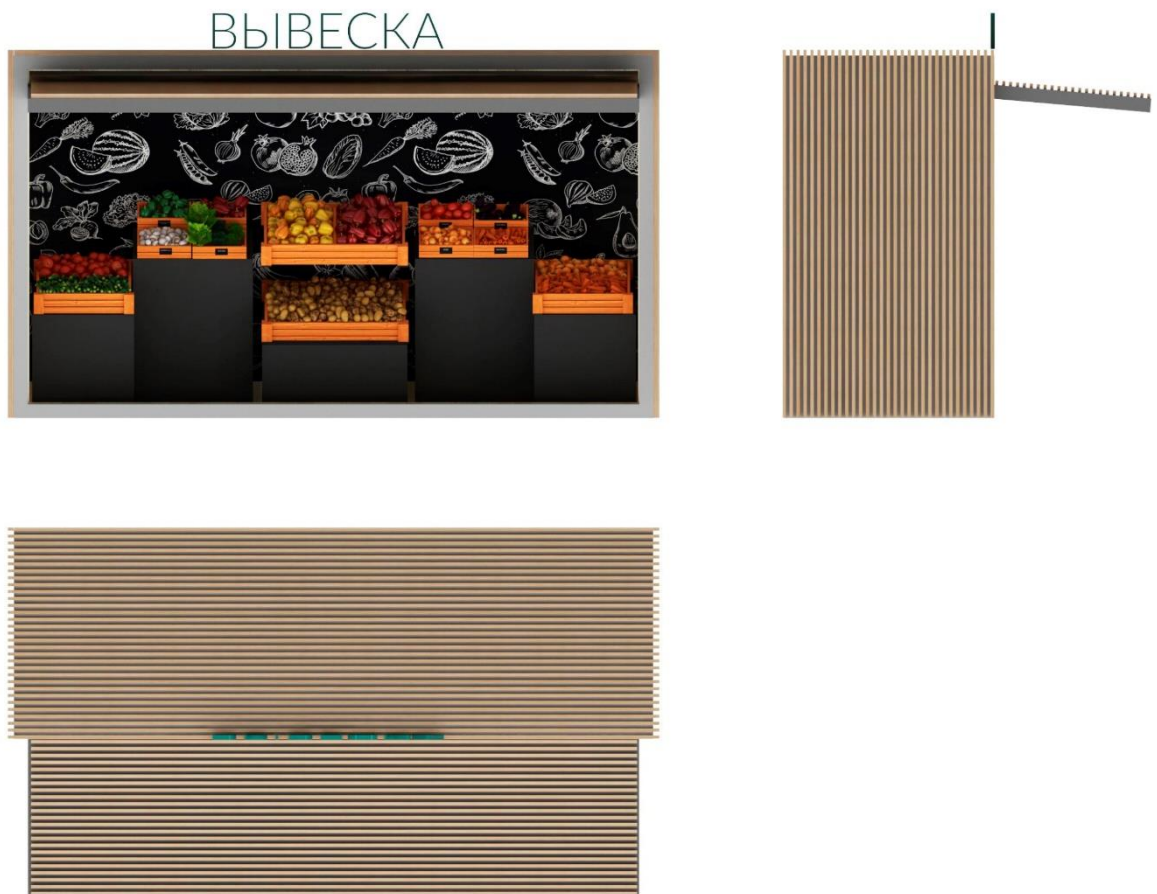

Рис. 55 Лоток малый

	<p>Габаритные размеры:</p> <p>Ширина 4 500 мм Глубина 1 500 мм Высота 2 650 мм</p>	<p>Основа – металлический каркас.</p> <p>Основание защищено металлическими листами толщиной 3 мм.</p> <p>Отделка – металлические панели толщиной 3 мм, порошковая краска.</p>
	<p>Объемная крышная конструкция</p> <p>Высота букв до 250 мм</p>	<p>Внутри – зашивка фанерой или деревянными панелями.</p> <p>Декоративная отделка:</p> <p>композитная рейка с текстурой дерева или деревянная рейка сечением 30x15 мм, Alum ST- 0064,</p>
	<p>Панель-кронштейн</p> <p>Ширина 500 мм Высота 500 мм Толщина до 40 мм</p>	<p>в случае применения натурального дерева его необходимо обработать огнестойким составом, допустимые цвета данного состава:</p> <ul style="list-style-type: none"> <li>- натуральный дуб;</li> <li>- лиственница;</li> <li>- палисандр.</li> </ul> <p>Внутренняя отделка – материалы, соответствующие противопожарным требованиям.</p>



Рис. 56 Габаритные размеры (Лоток малый)

11. Проект нестационарного торгового объекта по реализации различных групп товаров на территории города Курска (лоток большой)





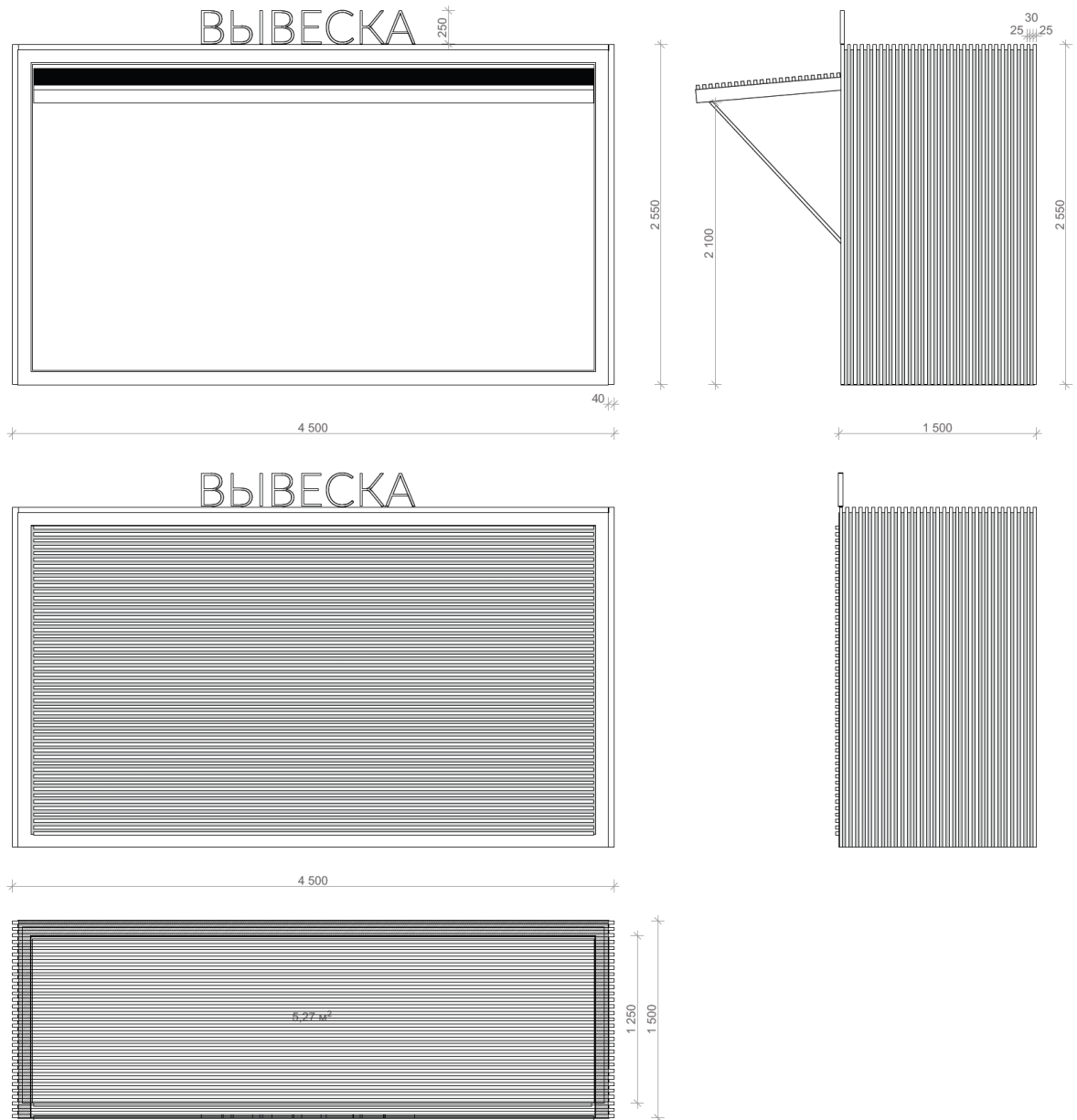

Рис. 57 Лоток большой

 <p>Габаритные размеры:          Ширина 4 500 мм          Глубина 3 400 мм          Высота 2 800 мм</p>	<p>Основа – металлический каркас.          Основание зашито металлическими листами толщиной 3 мм.          Отделка – металлические панели толщиной 3 мм, порошковая краска, RAL 060 80 10.</p>
 <p>Объемная крышная конструкция          Высота букв до 250 мм</p>	<p>Внутри – зашивка фанерой или деревянными панелями.          Декоративная отделка:</p>
 <p>Панель-кронштейн          Ширина 500 мм          Высота 500 мм</p>	<p>композитная рейка с текстурой дерева или деревянная рейка сечением 30x15 мм, Alum ST- 0064,          в случае применения натурального дерева его необходимо обработать огнестойким составом, допустимые цвета данного состава:</p>

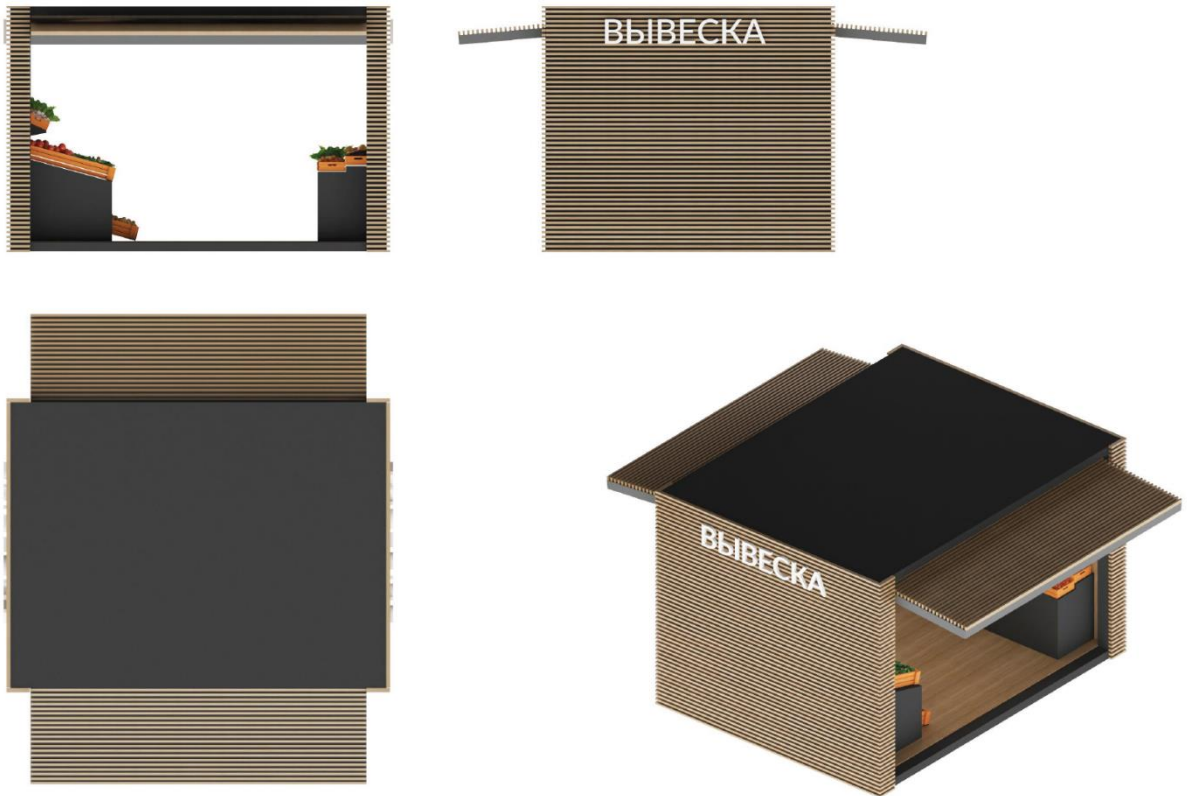
Толщина до 40 мм	<ul style="list-style-type: none"> <li>- натуральный дуб;</li> <li>- лиственница;</li> <li>- палисандр.</li> </ul> <p>Внутренняя отделка – материалы, соответствующие противопожарным требованиям.</p>
------------------	--



Рис. 58 Габаритные размеры

## ПРИЛОЖЕНИЕ 4

к документации об аукционе на право  
заключения договора на размещение  
нестационарного торгового объекта

### ТИПОВАЯ ФОРМА ДОГОВОРА на размещение нестационарного торгового объекта

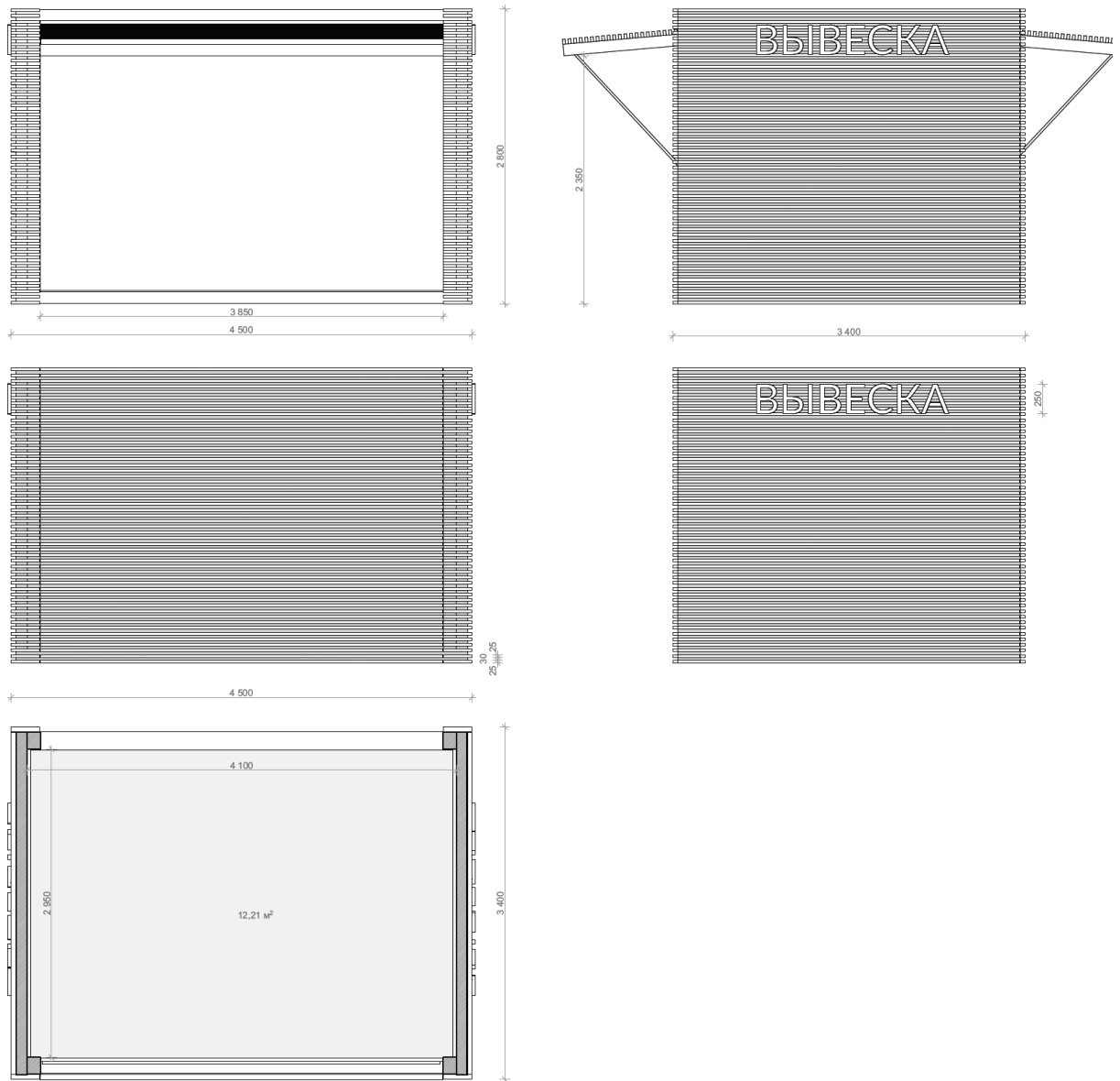
г. Курск

"\_\_" \_\_\_\_\_ 20\_\_ г.

\_\_\_\_\_ в лице \_\_\_\_\_,  
(полное наименование предпринимателя, юр. лица) (должность, Ф.И.О.)

действующего \_\_\_\_\_ на \_\_\_\_\_ основании \_\_\_\_\_,

именуемый(ое) в дальнейшем «Исполнитель», с одной стороны, и комитет по управлению муниципальным имуществом города Курска в лице заместителя главы Администрации города Курска, председателя комитета \_\_\_\_\_, действующего на основании Положения, именуемый в дальнейшем «Заказчик», с другой стороны, а вместе именуемые «Стороны», (\* по результатам проведения аукциона на право заключения договора на размещение нестационарных торговых объектов (полное наименование аукциона и реквизиты решения о проведении аукциона) и на основании протокола о результатах аукциона № \_\_\_\_ от \_\_\_\_\_,) заключили настоящий договор о нижеследующем:

#### 1. Предмет договора

1.1. Заказчик предоставляет Исполнителю право на размещение нестационарного торгового объекта (далее – Объект) в соответствии со Схемой размещения нестационарных торговых объектов на территории города Курска, утвержденной постановлением Администрации города Курска:

Номер по Схеме: \_\_\_\_\_;  
адресные ориентиры: \_\_\_\_\_;  
вид: \_\_\_\_\_;  
группа товаров: \_\_\_\_\_;  
период размещения: \_\_\_\_\_;  
площадь (кв. м): \_\_\_\_\_.

Размеры объекта: (\*применяется при включении в аукционную документацию конкретного объекта)

Длина, мм	
Ширина, мм	
Высота, мм	

1.2. Исполнитель вносит плату за размещение Объекта в порядке, установленном разделом 3 настоящего договора. Не размещение Объекта в течение срока действия договора не может служить основанием невнесения платы по договору.

## 2. Срок действия договора

2.1. Договор вступает в силу со дня подписания Сторонами и действует с \_\_\_\_\_ до \_\_\_\_\_.

2.2. Окончание срока действия договора влечет его прекращение. Настоящий договор пролонгации (автоматическому продлению) не подлежит.

2.3. Окончание срока действия договора не влечет прекращение обязанностей Исполнителя по оплате всех платежей по договору, а также неустойки за нарушение обязательств.

## 3. Цена договора и порядок расчетов

3.1. Цена договора состоит из платы за размещение Объекта (далее – плата) и устанавливается:

3.1.1(\* (в случае проведения торгов):

по итогам аукциона на право заключения договора на размещение нестационарного торгового объекта от «\_\_» \_\_\_\_\_ 20\_\_ г. в размере \_\_\_\_\_ руб. в год, в размере \_\_\_\_\_ руб. в квартал;

3.1.2(в случае, без торгов):

в соответствии с Федеральным законом от 29.07.1998 № 135-ФЗ «Об оценочной деятельности в Российской Федерации» в размере \_\_\_\_\_ руб. в год, в размере \_\_\_\_\_ руб. в квартал (в случае перезаключения договора на новый срок в случае изменения площади объекта):

3.1.2. путем применения к цене ранее заключенного (действующего) договора уровня инфляции, утвержденного федеральным законом о федеральном бюджете на дату заключения нового договора, в размере \_\_\_\_\_ руб. в год, в размере \_\_\_\_\_ в квартал; (в случае перезаключения договора на новый срок без изменения площади объекта):

3.1.3. как произведение рыночной стоимости 1 кв. м объекта на площадь объекта (в размещении сезонных нестационарных торговых объектов, передвижных средств торговли):

в размере \_\_\_\_\_ руб. за сезон.

3.1.2. Исполнитель сезонного нестационарного торгового объекта вносит плату единовременно, с учетом суммы уплаченного задатка).

3.2. Денежные средства, указанные в пункте 3.1 настоящего договора, вносятся путем безналичного перечисления денежных средств на счет Заказчика, равными частями ежеквартально (если плата вносится периодическими платежами), по следующим реквизитам:

УФК

ИНН КПП

ОКТМО

КБК

Р/счет:

БИК

Днем оплаты является день поступления денежных средств на счет Заказчика.

3.3. Размер платы не подлежит изменению на весь период действия настоящего

договора.

3.4. В случае досрочного расторжения настоящего договора Заказчик обязуется возвратить Исполнителю плату, указанную в пункте 3.1 настоящего договора, пропорционально периоду несостоявшегося размещения Объекта в течение 30 календарных дней с даты расторжения договора;

Денежные средства возвращаются путем безналичного перечисления на счет Исполнителя, указанный в настоящем договоре.

#### **4. Права и обязанности Сторон**

4.1. Исполнитель вправе:

4.1.1. разместить Объект и осуществлять торговую деятельность в Объекте с соблюдением требований действующего законодательства Российской Федерации и Курской области, правовых актов Администрации города Курска и настоящего договора;

4.1.2. досрочно расторгнуть настоящий договор в порядке, установленном пунктом 6.3 настоящего договора.

4.1.3. не позднее, чем за два месяца и не ранее чем за три месяца до окончания срока действия договора обратиться в Комитет по управлению муниципальным имуществом города Курска с письменным заявлением о заключении договора на новый срок.

4.2. Исполнитель обязан:

4.2.1. разместить Объект в соответствии с условиями настоящего договора и направить Заказчику в письменной форме извещение о размещении Объекта для составления акта приемки Объекта согласно приложению, к настоящему договору не позднее 3-х месяцев после заключения настоящего договора, а в отношении сезонного нестационарного торгового объекта не позднее 5 календарных дней после заключения настоящего договора;

4.2.2. осуществлять торговую деятельность (оказание услуг) после подписания акта приемки Объекта;

4.2.3. соблюдать при размещении Объекта требования к внешнему облику в соответствии с требованиями действующих нормативных правовых актов города Курска, специализации, площади, адресному ориентиру, виду, размерам в соответствии с условиями настоящего договора в течение всего срока действия настоящего договора;

4.2.4. соблюдать группу товаров нестационарных торговых объектов,

4.2.5. соблюдать правила обращения с твердыми бытовыми отходами;

4.2.6. своевременно вносить плату по настоящему договору (если плата вносится периодическими платежами). В течение 10 календарных дней со дня получения письменного требования Заказчика произвести сверку расчетов по внесению платы;

4.2.7. не допускать передачу или уступку прав по настоящему договору третьим лицам, осуществление третьими лицами торговой и иной деятельности с использованием Объекта;

4.2.8. обеспечить Заказчику свободный доступ на Объект и место размещения Объекта для его осмотра и проверки соблюдения условий настоящего договора;

4.2.9. обеспечить содержание объекта и территории в соответствии с правилами благоустройства территории городского округа «Город Курск».

4.2.10. направить письменное уведомление Заказчику об изменении сведений об Исполнителе, указанных в разделе 8 настоящего договора, не позднее 5 рабочих



дней со дня их изменения.

При отсутствии данного уведомления документы, касающиеся исполнения настоящего договора, направляются по последнему известному месту нахождения или проживания Исполнителя и считаются направленными Заказчиком и полученными Исполнителем надлежащим образом;

4.2.11. не допускать конструктивное объединение Объекта с другими нестационарными торговыми и прочими объектами;

4.2.12. не допускать прекращение торговой деятельности (оказания услуг) в Объекте на срок в течение 30 календарных дней подряд в течение срока действия настоящего договора;

4.2.13. соблюдать требования (запреты, ограничения) действующего законодательства в области торговой деятельности, в том числе к розничной продаже алкогольной продукции, утвержденные Федеральным законом от 22.11.1995 № 171-ФЗ «О государственном регулировании производства и оборота этилового спирта, алкогольной и спиртосодержащей продукции и об ограничении потребления (распития) алкогольной продукции»;

4.2.14. устранить выявленные нарушения в течение 10 календарных дней со дня получения соответствующего уведомления в соответствии с пунктом 7.2 настоящего договора;

4.2.15. по окончании срока действия договора либо с даты его досрочного расторжения в течение 10 календарных дней обеспечить демонтаж и перемещение Объекта с места его размещения и привести в соответствие с первоначальным видом земельный участок (восстановить асфальтное покрытие, тротуарную плитку, участок озеленения) за свой счет и своими силами.

4.2.16. нести все расходы, связанные с размещением и эксплуатацией Объекта, а также риски его случайного разрушения или повреждения.

4.3. Заказчик вправе:

4.3.1. в течение действия договора без предварительного уведомления Исполнителя проводить проверку соблюдения Исполнителем условий настоящего договора с применением фото- и видеofиксации;

4.3.2. при выявлении фактов нарушения условий настоящего договора требовать от Исполнителя устранения нарушений в течение 10 календарных дней со дня получения соответствующего уведомления в соответствии с пунктом 7.2 настоящего договора;

4.3.3. прекратить досрочно действие настоящего договора по основаниям, установленным в пункте 6.2 настоящего договора;

4.3.4. принять меры по освобождению места размещения Объекта в случае неисполнения Исполнителем обязанности, предусмотренной пунктом 4.2.15 настоящего договора.

Заказчик не несет ответственности за состояние и сохранность товаров, оборудования или иного имущества, находящегося в Объекте, при его демонтаже и (или) перемещении;

4.3.5. вносить изменения и дополнения в договор по соглашению Сторон при изменении действующего законодательства Российской Федерации, нормативных правовых актов Курской области и города Курска, регулирующих правоотношения в сфере размещения нестационарных торговых объектов, если эти изменения не влияют на условия договора, имевшие существенное значение для определения цены (на торгах), а также в иных случаях, установленных законодательством Российской Федерации.

4.4. Заказчик обязан:

4.4.1. предоставить Исполнителю право на размещение Объекта в соответствии с условиями настоящего договора;

4.4.2. составить акт приемки Объекта по форме согласно приложению к настоящему договору после поступления извещения, указанного в пункте 4.2.1 настоящего договора, не позднее 3 рабочих дней с момента его поступления Заказчику.

## **5. Ответственность Сторон**

5.1. В случае неисполнения или ненадлежащего исполнения обязательств по настоящему договору Стороны несут ответственность в соответствии с условиями настоящего договора, а в части, не предусмотренной настоящим договором, в соответствии с действующим законодательством Российской Федерации.

5.2. В случае просрочки внесения платы либо внесения платы в неполном размере Исполнитель обязан уплатить Заказчику пени в размере 0,1% с просроченной суммы за каждый день просрочки.

5.3. Исполнитель уплачивает Заказчику штраф в размере 30% платы, указанной в пункте 3.1 настоящего договора, в случае однократного неисполнения Исполнителем обязательств, установленных пунктами 4.2.1, 4.2.2, 4.2.4, 4.2.9, 4.2.10, 4.2.13, 4.2.15 настоящего договора, не позднее 14 календарных дней с даты направления претензии Заказчиком.

5.4. Исполнитель самостоятельно несет ответственность за ущерб (вред), причиненный третьим лицам при размещении Объекта и (или) при осуществлении торговой деятельности.

## **6. Порядок изменения и расторжения договора**

6.1. Настоящий договор может быть изменен или расторгнут по соглашению Сторон, если иное не предусмотрено настоящим разделом.

6.2. Настоящий договор расторгается в связи с односторонним отказом Заказчика от его исполнения в следующих случаях:

6.2.1. неисполнения Исполнителем обязательства по соблюдению:

6.2.1.1. группы товаров Объекта;

6.2.1.2. требований паспорта нестационарных торговых объектов.

6.2.2. неисполнения Исполнителем обязательства по осуществлению в Объекте торговой деятельности в течение 30 календарных дней подряд в течение срока действия настоящего договора;

6.2.3. неисполнения обязательств по оплате цены договора или просрочки по оплате очередных платежей по договору на срок более 30 календарных дней и более двух раз подряд (если плата вносится периодическими платежами);

6.2.4. нарушения Исполнителем запрета на передачу или уступку прав по договору третьим лицам, осуществление третьими лицами торговой и иной деятельности с использованием Объекта;

6.2.5. неоднократного (два и более раза) нарушения условий договора при осуществлении торговой деятельности в Объекте (подтвержденные вступившими в силу постановлениями о назначении административного наказания) в течение одного календарного года и не устранение нарушений условий договора в сроки, указанные контролирующим органом в части несоблюдения:

6.2.5.1. правил благоустройства;

6.2.5.2. правил обращения с твердыми бытовыми отходами;

6.2.5.3. требований к розничной продаже алкогольной продукции, утвержденных Федеральным законом от 22.11.1995 № 171-ФЗ «О государственном регулировании производства и оборота этилового спирта, алкогольной и спиртосодержащей продукции и об ограничении потребления (распития) алкогольной продукции», что подтверждено постановлением о назначении административного наказания;

6.2.6. изъятия земельного участка для государственных и (или) муниципальных нужд, в случае необходимости в использовании земельного участка, на котором расположен Объект;

6.2.7. ликвидации юридического лица, снятия статуса индивидуального предпринимателя, банкротство индивидуального предпринимателя, юридического лица.

Договор считается расторгнутым через 10 календарных дней со дня направления Заказчиком Исполнителю письменного уведомления об одностороннем отказе от исполнения настоящего договора. Указанное уведомление направляется Исполнителю по почте заказным письмом либо вручается Исполнителю (уполномоченному представителю) лично под подпись.

6.3. Исполнитель вправе расторгнуть настоящий договор в одностороннем порядке, предупредив об этом письменно Заказчика, не позднее, чем за 30 календарных дней до даты предполагаемого расторжения, а в отношении сезонного нестационарного торгового объекта, за 10 календарных дней. В указанных случаях настоящий договор расторгается соответственно через 30/10 календарных дней со дня поступления Заказчику письменного уведомления о расторжении при условии исполнения обязательств по настоящему договору.

6.4. Изменения и дополнения к настоящему договору должны быть оформлены в той же форме, что и настоящий договор.

6.5. Расторжение настоящего договора не освобождает Исполнителя от необходимости погашения задолженности по плате и выплаты пеней и штрафов, предусмотренных настоящим договором.

## **7. Заключительные положения**

7.1. Любые споры, возникающие из настоящего договора или в связи с ним, разрешаются Сторонами путем ведения переговоров, а при не достижении согласия, в судебном порядке в Арбитражном суде Курской области либо в судах общей юрисдикции города Курска.

7.2. Любое уведомление, которое одна Сторона направляет другой Стороне, высылается в виде письма. Все возможные претензии рассматриваются в течение 10 рабочих дней со дня получения их Сторонами.

Заказчик вправе обеспечивать уведомление Исполнителя о наступлении (истечении) сроков платежа, о состоянии задолженности по договору, а также об иных сведениях по поводу исполнения обязательств по договору, в том числе с использованием средств оператора мобильной (сотовой) связи посредством SMS-уведомлений (сообщений) на телефонный номер (телефонные номера) средств мобильной (сотовой) Исполнителя, указанный (указанные) в договоре.

При изменении телефонного номера (телефонных номеров) средств мобильной (сотовой) связи Исполнитель обязан в течение 5 рабочих дней письменно уведомить об этом Заказчика, сообщив новый телефонный номер (новые телефонные номера) средств мобильной (сотовой) связи.

7.3. Настоящий договор не дает Исполнителю право на строительство или реконструкцию объектов капитального строительства и на использование земельного участка в указанных целях, расположенного под нестационарным торговым объектом.

7.4. В остальных случаях, не предусмотренных настоящим договором, Стороны руководствуются действующим законодательством Российской Федерации, нормативными правовыми актами Курской области и города Курска.

7.5. Настоящий договор составлен в двух экземплярах – по одному для каждой из Сторон.

## 8. Адреса, реквизиты и подписи Сторон

Заказчик

Исполнитель

\_\_\_\_\_ / \_\_\_\_\_ /

\_\_\_\_\_ / \_\_\_\_\_ /

тел.:

тел.:

---

\* Применяется по выбору, исходя из существа договорных отношений

**ПРИЛОЖЕНИЕ 1**  
к договору на размещение  
нестационарного торгового  
объекта

**АКТ**  
**приемки нестационарного торгового объекта**

г. Курск  
г.

" \_\_\_ " \_\_\_\_\_ 20\_\_

\_\_\_\_\_  
\_\_\_\_\_  
(полное наименование предпринимателя, юр. лица)

в \_\_\_\_\_ лице  
(должность, Ф.И.О.)

действующего на основании \_\_\_\_\_,  
именуемый(ое) в дальнейшем «Исполнитель», с одной стороны, и комитет по  
управлению муниципальным имуществом города Курска в лице председателя  
комитета \_\_\_\_\_, действующего на основании  
Положения, именуемый в дальнейшем «Заказчик», с другой стороны, а вместе  
именуемые «Стороны», являющиеся сторонами договора на размещение  
нестационарного торгового объекта от \_\_\_\_\_ № \_\_\_\_\_,  
руководствуясь положениями данного договора, подписали настоящий акт  
о нижеследующем:

1. Исполнитель разместил нестационарный торговый объект (далее – Объект):

адресные ориентиры: \_\_\_\_\_;  
вид: \_\_\_\_\_;  
группа товаров: \_\_\_\_\_;  
площадь \_\_\_\_\_ (кв. \_\_\_\_\_ м):

2. Размещенный Исполнителем нестационарный торговый объект соответствует /  
не соответствует требованиям действующих нормативных правовых актов города  
Курска к паспорту НТО в соответствии с условиями договора.

3. С момента подписания настоящего акта Исполнитель вправе осуществлять торговую  
деятельность (оказание услуг) в нестационарном торговом объекте до окончания  
действия договора.

4. Настоящий акт составлен в двух экземплярах, по одному для каждой стороны  
договора.

Комитет по управлению  
муниципальным имуществом города  
Курска

Исполнитель

\_\_\_\_\_/\_\_\_\_\_/

\_\_\_\_\_/\_\_\_\_\_/

**ПРИЛОЖЕНИЕ 2**  
к договору на размещение  
нестационарного торгового  
объекта

**СУММЫ ПЛАТЕЖЕЙ И СРОКИ ИХ ВНЕСЕНИЯ**

Плата по договору за период с \_\_\_\_\_ до \_\_\_\_\_  
составляет:

\_\_\_\_\_,  
(сумма прописью)

в том числе по периодам:

Период	Сумма (руб.)	Сроки внесения платы
		Дата внесения: сумма (руб.)

Предприниматель

Комитет по управлению муниципальным  
имуществом города Курска

\_\_\_\_\_

\_\_\_\_\_

Подпись  
М.П.

Подпись

М.П.

